



MADELINE

X ROBE X



LA MAISON
Victor

Imprimer un patron en format PDF

1. Avant d'imprimer, vérifiez si votre imprimante est réglée sur 100 % (« Échelle : 100 % » dans les réglages de votre imprimante).
2. Imprimez la première page et mesurez le carré de contrôle. S'il mesure 10x10 cm ou 3x3 pouces, le réglage de votre imprimante est correct. Imprimez ensuite toutes les pages.
3. Quand vous avez tout imprimé, vous rassemblez les différentes pages avec du scotch selon la grille.
4. Reprenez la taille souhaitée du patron sur du papier à patrons.
5. Suivez ensuite les instructions de la marche à suivre.

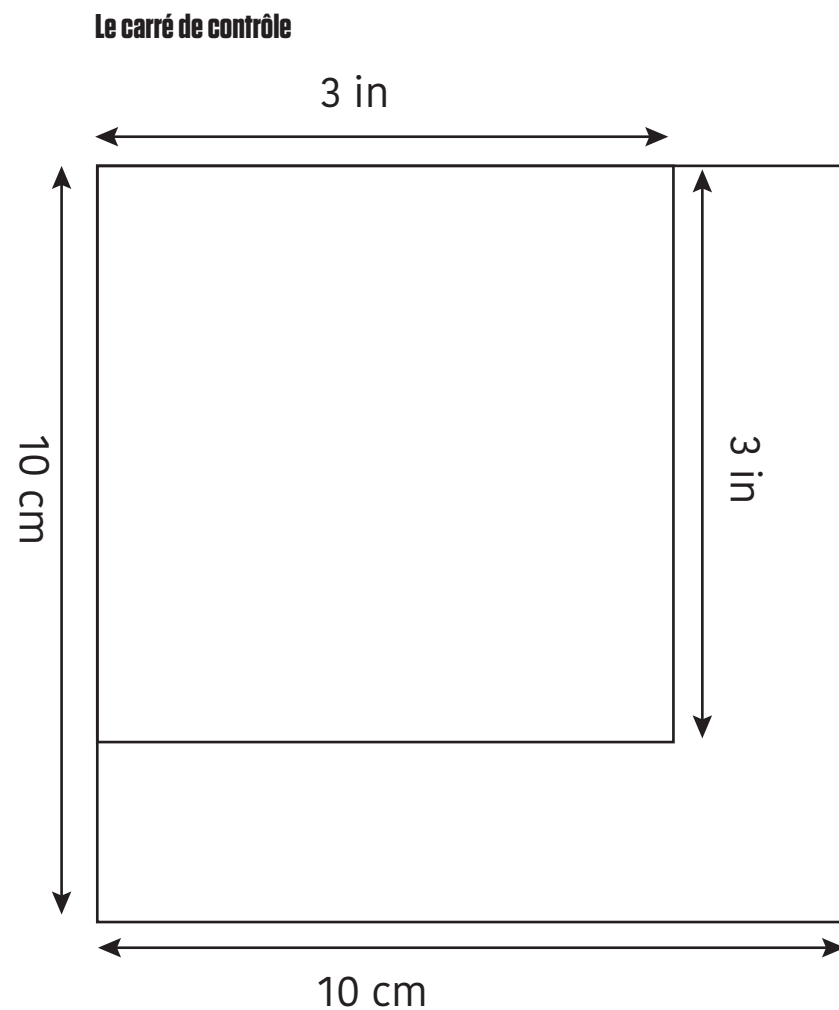

À SAVOIR AVANT DE COMMENCER

REPRODUISSEZ LE PATRON

1. Choisissez la bonne taille !

Ne faites pas aveuglément confiance à la taille de confection, mais demandez à quelqu'un de prendre vos mensurations et comparez celles-ci avec les dimensions mentionnées dans le tableau des tailles. Ne vous saisissez surtout pas de la taille indiquée. Le principal est que le vêtement soit confortable et qu'il tombe joliment.

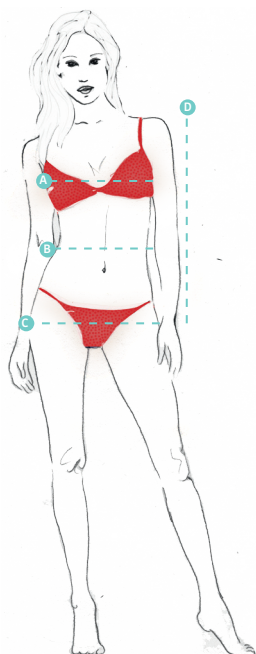

! Attention !

Comparez toujours avec les mesures du tableau ! Ne mesurez pas sur le patron, car ses dimensions ne conviendront pas en raison des valeurs d'aisance.

- A Tour de poitrine (TP) :** mesurez la partie la plus large de votre poitrine en dessous des bras.
- B Tour de taille (TT) :** mesurez la partie la plus fine de votre buste.
- C Tour de hanches (TH) :** mesurez la partie la plus large du bas du corps.
- D Longueur de bras :** mesurez du sommet de votre épaule jusqu'à votre poignet en pliant légèrement le bras.

Pour les robes, blouses, vestons et manteaux, regardez le tour de poitrine. Pour les pantalons et les jupes, regardez le tour de hanches.

TABLEAU DES TAILLES DAMES 30 - 56

Taille	30	32	34	36	38	40	42	44	46	48	50	52	54	56
Longueur	160	164	166	167	168	169	170	171	172	172	172	172	172	172
TP	72	78	84	88	92	96	100	104	110	116	122	128	134	140
TT	66	66	66	70	74	78	82	84	88	94,5	101	107,5	114	120,5
TH	82	87	92	96	100	104	108	112	116	122	128	134	140	146

2. Décalquez le patron de manière la plus complète possible

- 1 Choisissez le type de ligne de la taille souhaitée et marquez cette ligne au marqueur pour que vous ne puissiez pas vous tromper en décalquant.
- 2 Placez le papier à patron translucide, acheté en mercerie, sur la feuille et retracez chaque patron séparément, y compris toutes les marques, flèches de sens du fil, lignes intérieures et inscriptions. Les marques sont primordiales pour faire correspondre précisément certains points de manière à assembler les parties correctement et à obtenir la forme recherchée. Elles peuvent également indiquer des lignes de pli. Certaines parties du patron sont trop grandes pour être reprises dans leur intégralité sur une seule feuille à patron. Ces parties doivent être accolées pour être décalquées. Superposez alors les points de coïncidence.

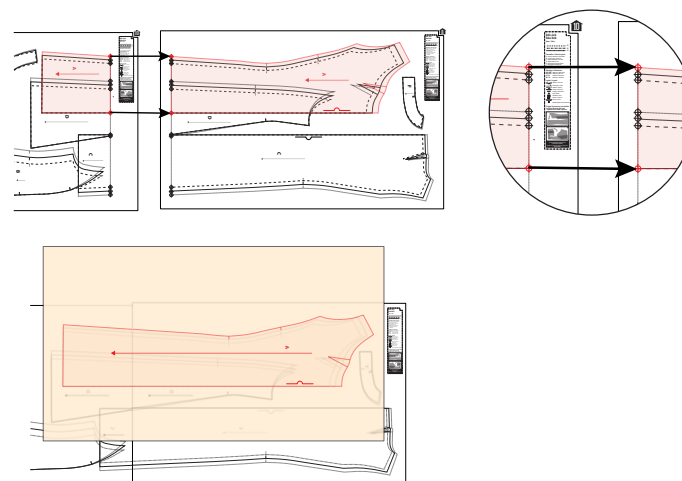

3. Au besoin, allongez ou raccourcissez un patron comme suit :

Jupe : tracez une ligne horizontale entre la hauteur des hanches et l'ourlet et coupez le patron sur cette ligne. Ajoutez les centimètres supplémentaires au patron en collant un morceau de papier à patron en dessous. Veillez à ce que la flèche du sens du fil corresponde. Dessinez de nouvelles coutures de côté.

Pantalon : tracez la ligne horizontale entre la hauteur des genoux et l'ourlet. Procédez ensuite comme pour la jupe.

Manche : tracez la ligne horizontale à environ 5 cm en dessous de la ligne des coudes. Procédez ensuite comme pour la jupe.

Blouse / veste : tracez la ligne horizontale à mi-chemin entre poitrine et taille. Procédez ensuite comme pour la jupe.

! Attention !

Faites ces adaptations aussi bien dans le devant que dans le dos.

Jupe

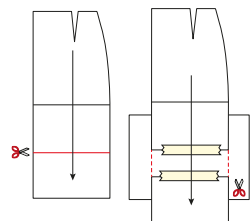

Pantalon

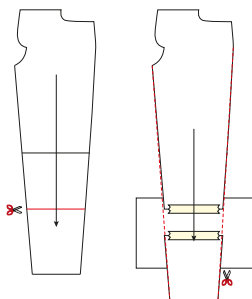

Manche

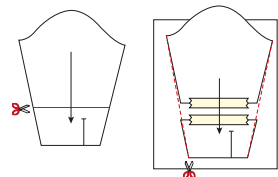

Blouse / veste

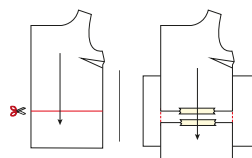

⚠ Attention !

Pour raccourcir, procédez de la même manière mais au lieu d'ajouter du papier, superposez le nombre de centimètres en trop de la jupe. Dessinez de nouvelles coutures de côté.

4. Réalisez un patron à découper

Ceci signifie que vous ajoutez directement la valeur de couture aux parties du patron que vous venez de décalquer sur le papier à patron avant de les découper. Vous trouverez la valeur de couture recommandée dans la marche à suivre. Épinglez ensuite ce patron à découper sur le tissu et découpez le long du bord du papier.

ACHETEZ DU TISSU

5. Soyez attentif au poids et à la souplesse du tissu

En effet, cela influencera la manière dont le vêtement tombe. Pour chaque modèle de ce magazine, nous précisons ce à quoi il faut rester attentif et quels types de tissus conviennent le mieux.

6. Soyez attentif au sens et au motif

Avant d'épingler les parties du patron sur un tissu uni, vérifiez si le tissu a un sens. Passez la main sur le tissu dans une direction puis dans l'autre. Si le tissu se met à briller, alors il possède un sens et il vous faudra épingler toutes les parties du patron dans la même direction. Les velours (côtelés), les cachemires, les angoras... ainsi que les tissus brillants : satins, viscoses brillants, les tissus moirés... ont entre autres un sens. Pour les tissus avec motifs et dessins, carreaux ou lignes, il est important de faire en sorte que le dessin se prolonge au-delà de la couture. Cela demande un peu plus de travail et davantage de tissu. Veillez aussi à ce que toutes les parties du patron soient coupées dans la même direction. Vous ne voudriez pas que votre dessin soit sens dessus dessous ?!

7. Tissé ou tricoté ?

Dans le cas des tissus tissés, les fils de trame sont tissés entre les fils de chaîne. Dans le cas des tissus tricotés, également appelés tricots ou jersey, le fil est croché à l'aide de boucles.

Ces deux variétés de tissus se travaillent différemment. Les patrons et modes de finitions peuvent donc varier. C'est pourquoi nous mentionnons toujours quand un modèle est uniquement adapté aux tissus tricotés.

SOYEZ PRÉPARÉ

8. Lavez le tissu !

Avant d'épingler les parties du patron, il est important de laver et presser le tissu. Sans quoi le tissu rétrécira quand vous le repasserez pendant la confection, puis au premier lavage. Le vêtement pourrait alors s'avérer plus petit que vous ne l'aviez prévu.

9. Déterminez le sens du fil

Le fil de chaîne étant plus résistant que celui de trame et se déformant donc moins, il faut toujours être attentif au sens du fil indiqué sur le patron. Pour assurer l'élasticité de certaines parties, il est également important de toujours suivre la direction qu'indiquent les flèches.

⚠ Attention !

La flèche reprise sur les parties du patron doit toujours être positionnée parallèlement à la lisière du tissu.

10. Découpez les parties du patron dans le tissu

Le nombre de parties de patron dont vous avez besoin est indiqué dans la marche à suivre (1x, 2x, 3x ...). Pliez le tissu double en superposant les lisières pour découper 2x une partie du patron. Les parties devant venir sur le pli du tissu doivent être placées contre le bord du pli de manière à obtenir une deuxième partie symétrique en découpant. Si vous n'avez besoin que d'une partie posée sur le pli du tissu, dépliez complètement le tissu.

11. Appliquez soigneusement tous les repères

Afin de pouvoir retrouver tous les points

importants après avoir ôté la partie du patron du tissu, appliquez des repères à l'aide de crans (sur les bords du tissu) ou de faufil (à d'autres endroits à l'intérieur des bords). Les crans ne doivent pas dépasser 2 à 3 mm. Un faufil est appliqué dans une couleur bien visible.

✂ Couper ⤴ Faufil ▲ ▲ Crans

12. Marquez l'envers

Marquez l'envers de chaque partie de tissu à l'aide d'une craie ou d'un morceau de ruban adhésif avant de retirer les patrons. Vous éviterez ainsi de vous tromper en piquant.

N'OUBLIEZ PAS DE REPASSER

Repassez les coutures directement après les avoir piquées.

Vous obtenez ainsi un résultat final des plus réussis et évitez un épaississement du tissu là où les coutures se croisent.

Le matériel de repassage d'une couturière :

Un fer à repasser à vapeur : c'est un outil indispensable pour défroisser vos tissus et presser des plis.

Un coussin de pressage : pour les coutures arrondies.

Une petite planche pour manches : pour repasser les coutures des manches et de l'entre-jambe et d'autres parties difficilement accessibles.

⚠ Attention !

Repassez toujours sur l'envers du tissu pour éviter que le tissu ne se mette à briller et que les traces de couture ou des pinces ne transpercent.

AU TRAVAIL !

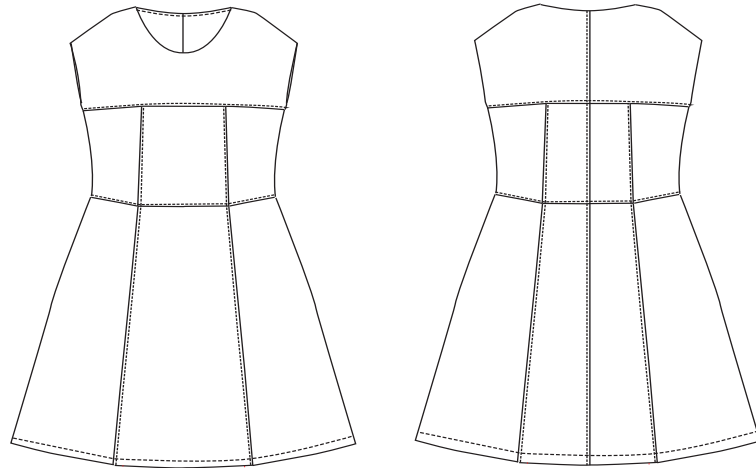

MATÉRIEL

- Fil à coudre
- Bordure : max. 75 cm
- Doublure : voir tableau
- Tissu : voir tableau

Taille	34-50	52-56
Doublure (largeur 140 cm)	55 cm	100 cm

Taille	34-44	46	48-56
Tissu (largeur 140 cm)	120 cm	140 cm	160 cm

CHOIX DU TISSU

Ce patron convient uniquement au tricot. Si vous souhaitez utiliser un tissu, vous devrez ajouter une fermeture éclair dans la couture du MDS.

PARTIES DU PATRON

Retrouvez ces parties sur la feuille à patron annexée. Découpez-les dans le tissu selon la fréquence indiquée.

A	devant haut : 1x sur le pli du tissu
B	devant milieu : 1x sur le pli du tissu
C	devant côté : 2x
D	devant jupe milieu : 1x
E	devant jupe côté 2x
F	dos haut : 2x
G	dos milieu : 2x
H	dos côté : 2x
I	dos jupe milieu : 2x
J	dos jupe côté : 2x
K	parementure devant : 1x sur le pli du tissu (doublure)
L	parementure dos : 2x (doublure)

! Attention !

Pliez le tissu double pour découper 2x une partie de patron dans le tissu. Placez  contre le pli du tissu afin d'obtenir 1 partie symétrique.

VALEURS DE COUTURE

Tracez ces marges de couture autour des parties du patron avant de les découper.

A, B, K	MDV : 0 cm (sur le pli du tissu) - pourtour : 1 cm
C, F, G, H, L	pourtour : 1 cm
D	MDV : 0 cm (sur le pli du tissu) - ourlet : 2 cm - pourtour : 1 cm
E, I, J	ourlet : 2 cm - pourtour : 1 cm

! Attention !

N'oubliez pas de reprendre sur le tissu tous les points de repère indiqués sur le patron à l'aide de crans et de faufil.

RENFORTS

Renforcez ces parties en les collant à l'aide de ruban thermocollant.

A, F	bordure à l'encolure
------	----------------------

PARTIES DU PATRON SUR LE TISSU

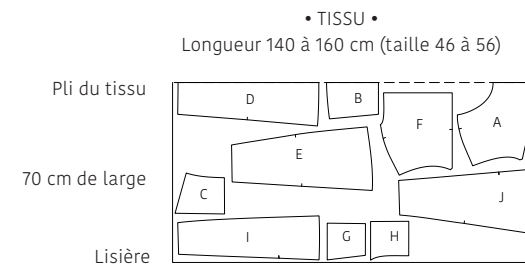
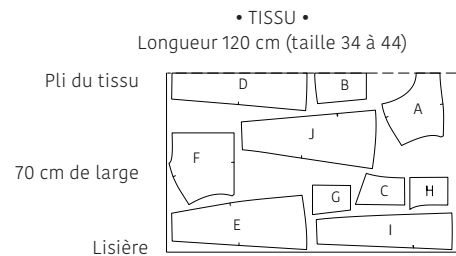

• VOERING •
Longueur 55 cm (taille 34 à 50)

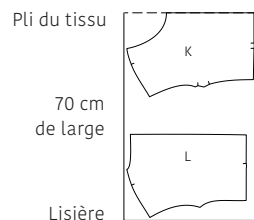

• VOERING •
Longueur 100 cm (taille 52 à 56)

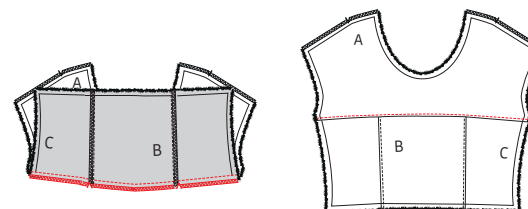
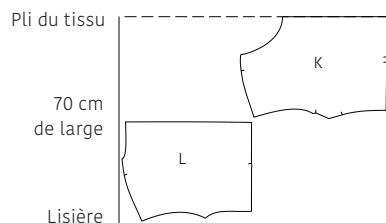

Épinglez le bord inférieur de A sur le bord supérieur de B+C endroit sur endroit. Les repères correspondent aux coutures de B+C. Piquez et surfilez ou surjetez la couture. Repassez la couture vers A et réalisez une surpiqure décorative sur A juste à côté de la couture.

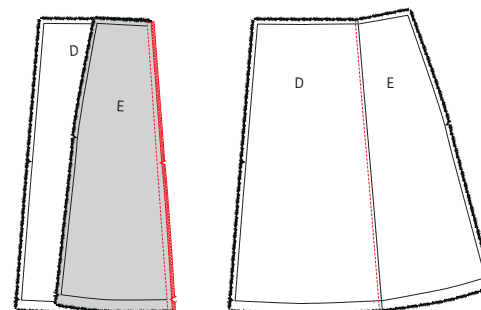

Posez la partie devant jupe milieu (D) et devant jupe côté (E) endroit sur endroit et repères sur repères. Piquez la pince et surfilez ou surjetez. Repassez cette couture vers D et réalisez une surpiqure décorative sur D juste à côté de la couture. Faites de même avec l'autre partie E de l'autre côté de D.

MARCHE À SUIVRE

1 Devant

Marquez les points indiqués sur le devant haut (A) à l'aide de fauils et surfilez ou surjetez les coutures d'épaule.

Épinglez les pinces du devant milieu (B) et du devant côté (C) endroit sur endroit et piquez. Surfilez ou surjetez la couture et repassez la valeur de couture en direction de B. Réalisez une surpiqure décorative sur B, juste à côté de la couture. Faites de même avec l'autre partie C de l'autre côté de B.

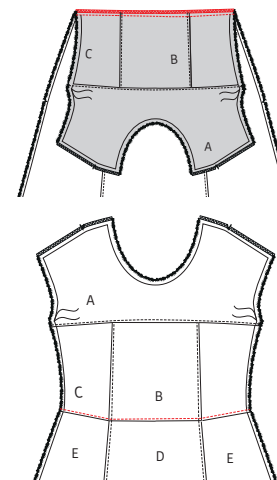

Épinglez et piquez le bord inférieur du haut (A+B+C) sur le bord supérieur de la partie jupe (D+E), endroit sur endroit. Surfilez ou surjetez la couture et repassez-la vers le haut. Ajoutez une surpiqure décorative sur B+C juste à côté de la couture.

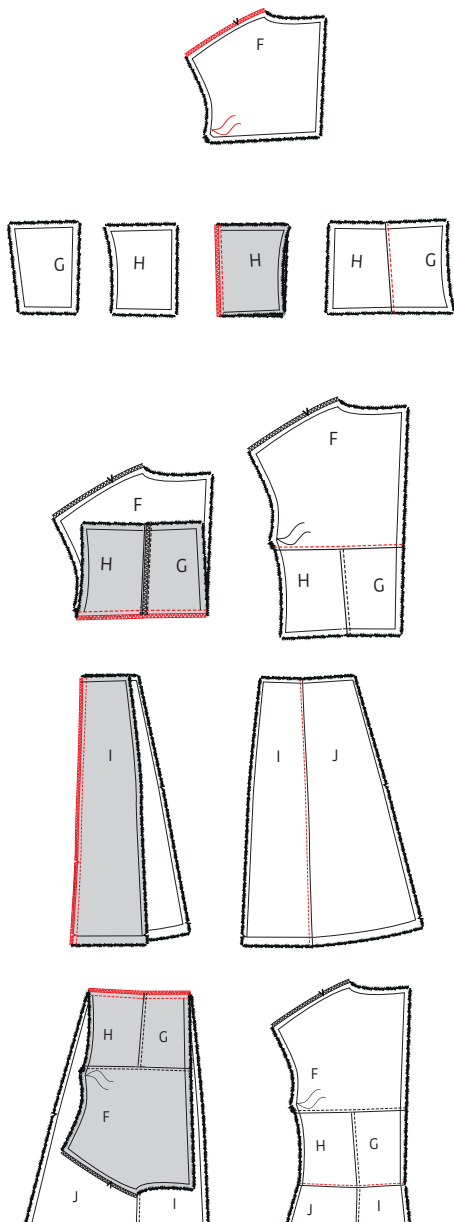

2 Dos

Marquez les points indiqués sur les deux parties dos haut (F) à l'aide de faufils et surfilez ou surjetez les coutures d'épaule.

Épinglez les pinces du milieu dos (G) et du dos côté (H) endroit sur endroit et piquez. Surfilez ou surjetez la couture. Repassez la valeur de couture vers G et réalisez une pique décorative sur G juste à côté de la couture. Procédez de la même manière avec les autres parties G et H.

Épinglez le bord inférieur de F sur le bord supérieur de G+H, endroit sur endroit. Le repère correspond à la couture de G+H. Piquez et surfilez ou surjetez la couture. Repassez la couture vers F et réalisez une surpique décorative sur F juste à côté de la couture.

Posez la partie dos jupe milieu (I) et dos jupe côté (J) endroit sur endroit et repères sur repères. Piquez la pince et surfilez ou surjetez. Repassez cette couture vers I et réalisez une surpique décorative sur I juste à côté de la couture. Procédez de la même manière avec les autres parties I et J.

Épinglez et piquez le bord inférieur du haut (F+G+H) sur le bord supérieur de la partie jupe (I+J), endroit sur endroit. Surfilez ou surjetez la couture et repassez-la vers le haut. Réalisez une surpique décorative juste à côté de la couture sur G+H. Faites de même avec les autres parties F+G+H et I+J.

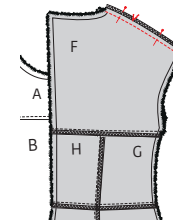

3 Coutures d'épaule

Épinglez les coutures d'épaule du devant et des dos endroit sur endroit et repères sur repères et piquez. Ouvrez les coutures et repassez.

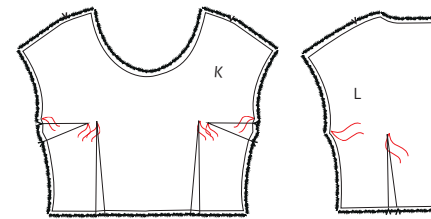

4 Parementure

Marquez les points indiqués sur la parementure du devant (K) et la parementure du dos (L) à l'aide de faufils.

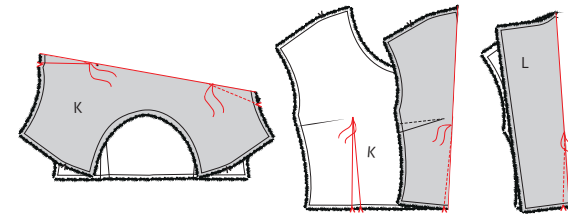

Pliez les repères dans la couture de côté de K l'un sur l'autre, endroit sur endroit, pour piquer les pinces poitrine. Piquez à partir des crans de zéro vers le faufil indiquant la fin de la pince. Repassez ensuite la pince poitrine vers le bas. Faites de même de l'autre côté de K. Piquez de la même façon les pinces sur la ligne de la taille de K. Repassez les deux pinces ensuite vers le MDV. Répétez ces opérations pour les parties L.

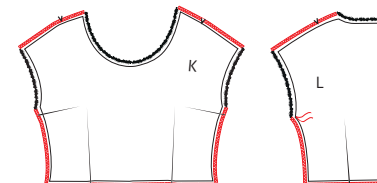

Surfilez ou surjetez les coutures d'épaule, de côté et le bord inférieur de K et L ainsi que la couture MDS de L.

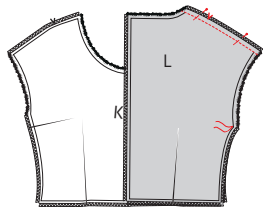

Épinglez les coutures d'épaule de K et L endroit sur endroit et repères sur repères et piquez. Ouvrez les coutures et repassez.

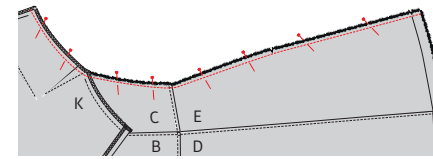

6 Coutures de côté

Épinglez les coutures de côté de la parementure et de la robe endroit sur endroit et repères sur repères et piquez en une fois (la parementure est pliée vers le haut). Ouvrez les coutures et repassez.

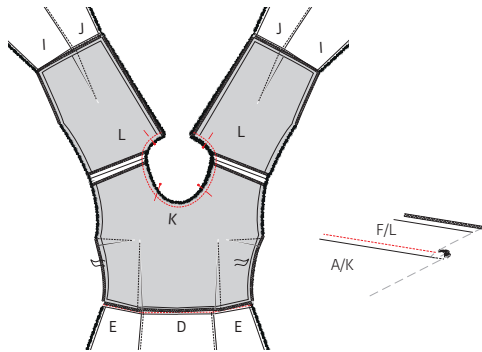

Épinglez l'encolure de la parementure (K+L) sur l'encolure de l'ouvrage, endroit sur endroit. Assurez-vous que les repères et les coutures d'épaule concordent. Piquez. Repassez la parementure et la valeur de couture vers le haut et piquez juste à côté de la couture sur la parementure, pour la fixer sur la valeur de couture en dessous. Éclaircissez la valeur de couture superflue. Retournez la parementure à l'envers et repassez à plat. Éclaircissez le tissu superflu à l'emmanchure de la parementure pour faire concorder exactement les bords des deux emmanchures.

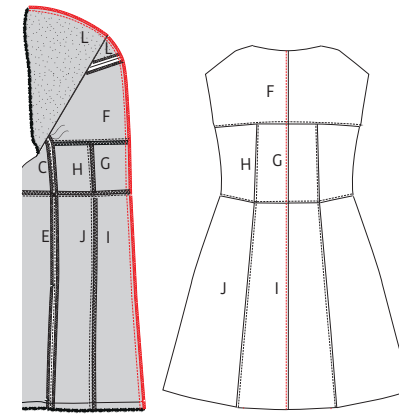

6 Couture MDS

Posez les deux dos endroit sur endroit et piquez la couture MDS de la robe et la parementure en une fois. Surfilez ou surjetez la couture et repassez la couture vers le dos gauche (DSG). Réalisez une surpiqué décorative sur le DSG juste à côté de la couture.

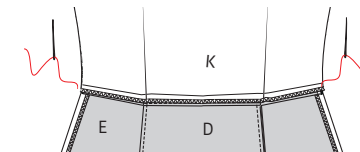

Tournez la parementure vers l'envers de l'ouvrage et cousez les coutures de côté et le bord inférieur de la parementure sur les coutures de côté et la taille de la robe avec quelques points, à l'intérieur.

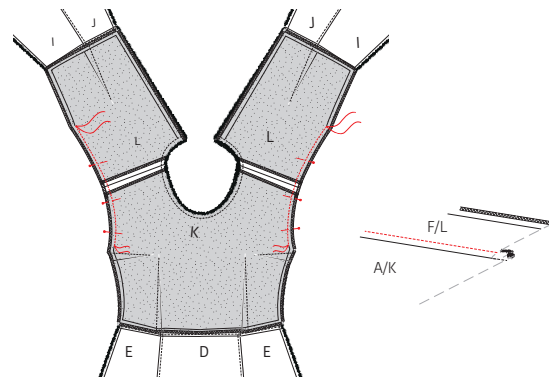

Épinglez les emmanchures de l'ouvrage et la parementure endroit sur endroit et repères sur repères et piquez jusqu'au faufil. Repassez ensuite la valeur de couture vers la parementure et piquez sur la parementure juste à côté de la couture, pour fixer la parementure sur la valeur de couture en-dessous. Éclaircissez la valeur de couture superflue. Tournez la parementure à l'envers en tirant le dos vers l'endroit le long des coutures d'épaule. Repassez la parementure bien à plat.

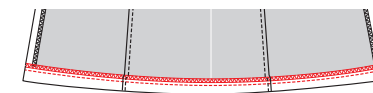

7 Ourlet

























Surfilez ou surjetez le bord inférieur de l'ouvrage. Repassez la valeur de couture et piquez.



8 Repassage final

Repassez l'ouvrage et le tour est joué.

LÉGENDE MARCHE À SUIVRE

-  Endroit du tissu
-  Envers du tissu
-  Thermocollant
-  Pli
-  Faufiler
-  Couper
-  Arrière de la fermeture éclair
-  Glissière
-  Repasser
-  Fermeture éclair fermée
-  Fermeture éclair ouverte
-  Biais endroit
-  Biais envers
-  Bouton
-  Épingles à tête
-  Boutonnière
-  Ligne de pli
-  Ligne à piquer
-  Fil de faufilage
-  Repère valeur de couture
-  Tissu sans valeur de couture
-  Overlock / zigzag
-  Faufil
-  Crans

COLOPHON

La Maison Victor est une publication de : Sanoma Media Belgium SA
Stationsstraat 55 | 2800 Malines, Belgique |
tél. : +32(0)15 67 80 00
be.communication@sanoma.com | www.sanoma.be
TVA BE 0404.802.477, RPM Malines

sanoma

CEO : Yves Berlize
Sales Director : Greet Boonen
Business Director : Ingrid Vandergynst
Business Manager : Lies Bresseel
Content Manager : Isabelle Finet

Rédactrice en chef et Éditeur Responsable : Britt Guetens
Modélisme et atelier de couture : Teresa Bosteels, Céline Van Wassenhove
Mise en page et illustrations : Canan Verstraete, Livina Stockmans

* Cette publication est protégée par le droit d'auteur. Vous souhaitez scanner, enregistrer numériquement, copier plusieurs fois ou utiliser commercialement nos articles ? Plus d'info sur www.repropress.be.

* Les patrons présentés sont uniquement destinés à l'utilisation personnelle par l'acheteur. Les patrons et les articles réalisés à l'aide des patrons ne peuvent en aucun cas et par aucun moyen être mis à la disposition de tiers, vendus ou servir un but commercial.

* Cette publication ne peut être utilisée à des fins autres que la vente au prix imposé. En aucun cas elle ne peut être comprise dans un « portefeuille de lecture » ni être donnée en location sans l'accord exprès et préalable de l'éditeur. En l'achetant, chaque personne s'engage à respecter cette clause sous peine de dommages et intérêts.

* Vie privée : Vos données sont enregistrées dans le fichier d'adresses de Sanoma Media Belgium, Stationsstraat 55 à 2800 Malines, pour répondre à votre demande et pour vous envoyer des informations sur nos produits. Elles sont également enregistrées dans la base de données de Bisnode Belgium NV, Researchdreef 67, 1070 Bruxelles afin de vous envoyer des informations sur les produits de Bisnode. Sanoma et Bisnode peuvent fournir vos données à des tiers (comme des partenaires commerciaux) dans le but de marketing directe, sauf si vous vous y opposez. Vous avez le droit de consulter, corriger ou faire supprimer vos données à tout moment dans le fichier de Sanoma et/ou Bisnode. E-mail: privacy.be@sanoma.com.

© Copyright : Sanoma Media Belgium

Rien de cette publication ne peut être repris ou copié sans l'autorisation écrite préalable de l'éditeur. L'éditeur ne saura en aucun cas être responsable d'éventuels dégâts subis suite à des erreurs et/ou omissions dans le contenu de ce magazine.

DE QUOI PARLE-T-ON ?

Parementure La partie du patron que l'on utilise pour parachever les bords tels qu'encolures, emmanchures, fermetures éclair ou milieu devant.

Ruban droit-fil / biais Une bande de tissu plus étroite ou un ruban que l'on pique sur le bord à parachever. Comme son nom l'indique un ruban droit-fil est coupé dans le fil droit, un biais est coupé dans le biais.

Doubler Piquer les pourtours de deux morceaux de tissu (ou d'un morceau plié double), l'endroit sur l'endroit, et retourner.

Arrêter Consolider une couture au début et à la fin de celle-ci en réalisant trois points vers l'arrière puis un vers l'avant.

Repères Certains repères sont réalisés à l'aide de crans, de petites coupures effectuées dans le pourtour du tissu pour indiquer l'emplacement d'éléments importants (plis, emmanchures...). Les points importants situés à l'intérieur du patron tels que les extrémités d'une pince, l'emplacement d'un bouton, d'une boutonnière, d'une poche, d'un rabat... sont marqués à l'aide d'un faufil.

Milieu dos La ligne indiquant le milieu de l'arrière du corps.

Milieu devant La ligne indiquant le milieu du devant du corps.

Bande couture Bande de ruban thermocollant d'1, 1,5 ou 2 cm de large utilisée pour consolider des coutures droites (telles que les coutures d'épaule) sur l'envers afin d'éviter que le tissu ne se détende.

Valeur de couture Une quantité de tissu supplémentaire nécessaire à l'assemblage de deux parties. Cette valeur dépend du mode de finition utilisé.

Overlock Couper les bords qui s'effilochent avec une machine overlock et les peaufiner avec un point overlock.

Presser Appuyer un fer à repasser sur un linge humide pour entre autres aplatir les coutures ou obtenir des plis bien nets. Quand vous pressez, vous ne bougez presque pas votre fer à repasser.

Pincés En pliant et piquant partiellement le tissu à certains endroits, vous donnez davantage de forme à votre vêtement. Ces plis sont appelés pincés.

Pied-de-biche La pièce de votre machine à coudre

sur laquelle les couches de tissu sont insérées et transportées.

Largeur pied-de-biche Coudre à la largeur pied-de-biche consiste à faire passer le bord du pied-de-biche le long de la couture ou du bord à piquer.

Ruban thermocollant Ou doublure thermocollante. Une fine toile que l'on repasse sur l'envers de certaines parties d'un vêtement pour les consolider. Par exemple : pour une ceinture rapportée, une parementure ou un col.

Faufiler Assembler différentes couches de tissu avec une aiguille à coudre et du fil de faufilage en faisant de grands points, ou retracer certaines lignes du patron sur le tissu.

Pli du tissu Le pli du tissu obtenu en le pliant double.

Valeur d'aisance Espace supplémentaire prévu dans le patron en plus des mensurations exactes pour garantir suffisamment de liberté de mouvement et de confort.

Éclaircir Recouper une partie de la valeur de couture pour éviter une épaisseur excessive à un endroit. Dans les coins, la valeur de couture est recoupée en biais pour pouvoir la retourner idéalement.

Bordure Bande thermocollante d'1 cm de large, coupée en biais et renforcée avec un fil de chaîne. Elle sert à consolider des courbes (encolures et emmanchures) pour éviter qu'elles ne se déforment.

Lisière Bord du tissu dans le sens du fil de chaîne.

Abréviations utilisées

DV : devant
DS : dos
DVD : devant droit
DVG : devant gauche
DSD : dos droit
DSG : dos gauche
MDV : milieu devant
MDS : milieu dos
CC : couture de côté
EP : empiècement
CN : ceinture
CE : couture d'épaule
G : gauche
D : droit

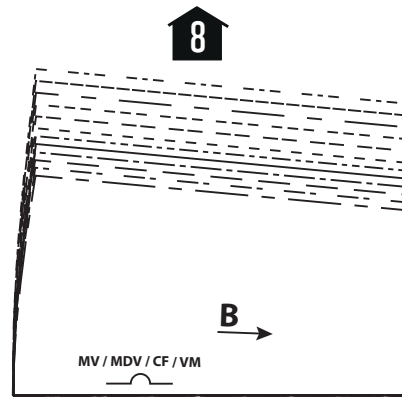
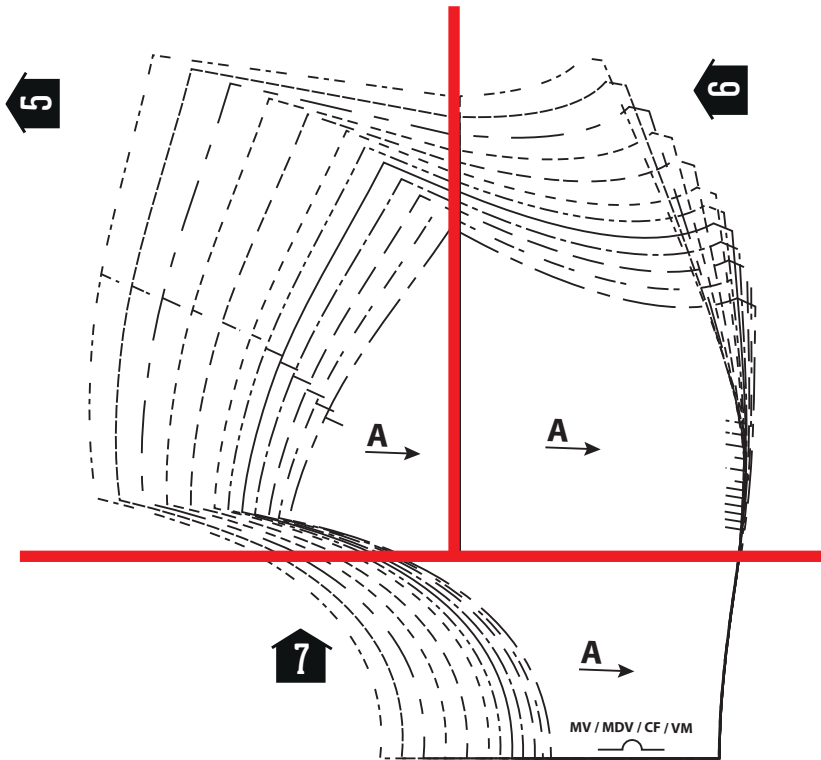

Madeline Jurk Robe Madeline Kleid "Madeline"

Maten / Tailles / Größen:

-----	34
-----	36
-----	38
-----	40
-----	42
-----	44
-----	46
-----	48
-----	50
-----	52
-----	54
-----	56

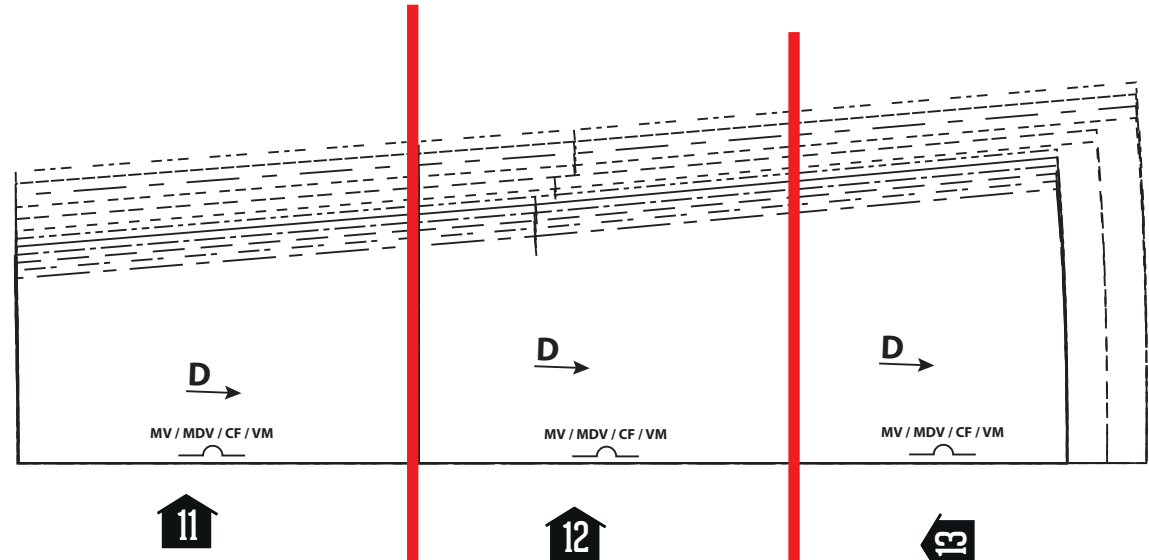
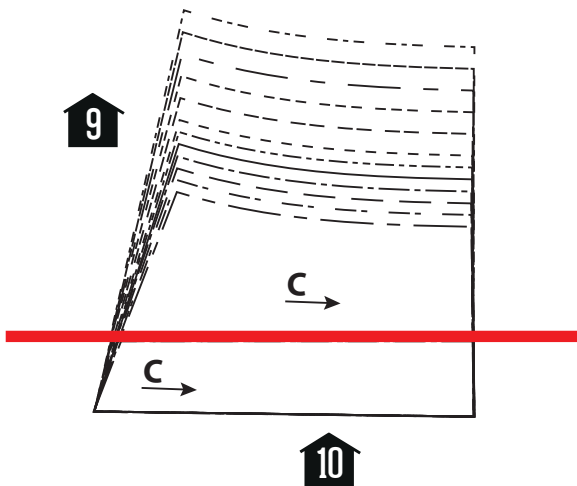

**Patroondelen / Parties du patron /
Schnittteile:**

- A Voorpand boven / Devant haut /
oberes Vorderteil
- B Voorpand midden / Devant milieu /
mittleres Vorderteil
- C Voorpand zij / Devant côté /
seitliches Vorderteil
- D Voorpand rok midden /
Devant jupe milieu /
mittleres Vorderteil Rock
- E Voorpand rok zij / Devant jupe côté /
seitliches Vorderteil Rock
- F Rugpand boven / Dos haut /
oberes Rückenteil
- G Rugpand midden / Dos milieu /
mittleres Rückenteil
- H Rugpand zij / Dos côté /
seitliches Rückenteil
- I Rugpand rok midden / Dos jupe milieu /
mittleres Rückenteil Rock
- J Rugpand rok zij / Dos jupe côté /
seitliches Rückenteil Rock
- K Beleg voorpand / Parementure devant /
Besatz Vorderteil
- L Beleg rugpand / Parementure dos /
Besatz Rückenteil

