

MOEILIJKHEID



Rosalie

ROK

LA MAISON
Victor

Model

Maat 30 tot 48

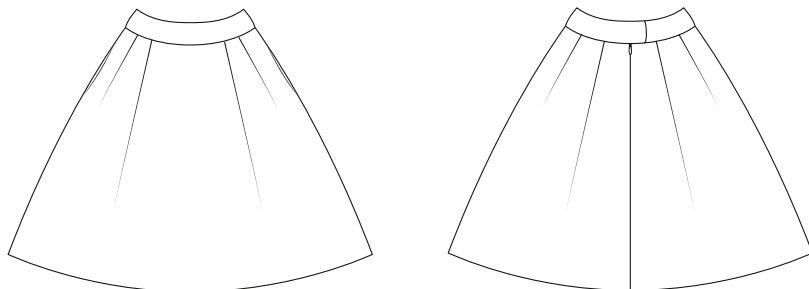

Deze tabel geeft de lengte van dit kledingstuk aan.

Maat	30	32	34-44	46-48
Middenruglengte, incl. tailleband (in cm)	56,5	64	71,5	72,5

Benodigheden

- Naaigaren
- Plakvlies: max. 35 cm
- Blinde rits: 22 cm
- Drukknoop: 1
- Stof (breedte 140 cm): zie tabel

Maat	30	32	34-48
Stoflengte (in cm)	155	165	185

Onze stof

Wij kozen voor een zwaardere bombastische stof voor maximaal effect. Dit patroon is geschikt voor vaste stoffen, elastische stoffen zijn niet aan te raden.

Patroondelen

Knip de patroondelen volgens de aangeduide frequentie uit de stof.

A	voorpand: 1x aan stofvouw
B	ruggand: 2x
C	tailleband VP: 2x aan stofvouw
D	tailleband LRP: 2x
E	tailleband RRP: 2x
F	zak: 4x

Let op!

Vouw de stof dubbel om een patroondeel 2x uit de stof te knippen. Leg  tegen de stofvouw zodat je 1 symmetrisch deel bekomt.

Naadwaarde

Deze naadwaarden zijn voorzien rond de patroondelen wanneer je de 'cutline' hebt aangevinkt bij 'layers'.

A	MV: 0 cm (aan stofvouw) - zoom: 3 cm rondom: 1 cm
B	zoom: 3 cm - rondom: 1 cm
C	MV: 0 cm (aan stofvouw) - rondom: 1 cm
D, E, F	rondom: 1 cm

Let op!

Vergeet niet om alle merktekens die aangeduid zijn op het patroon over te nemen op de stof door middel van knipjes en rijgdraad.

Verstevigen

Verstevig deze delen door ze te bekleven met plakvlies.

C, D, E elk deel helemaal

Patroondelen op de stof

Let op!

Dit is een knipplan voor stoffen met een standaardbreedte van 140 cm. Maak je dit model in de stof uit de La Maison Victor-collectie, kijk dan bij de stoffen op onze website voor het knipplan dat bij de desbetreffende LMV-stof hoort, want de stofbreedte hiervan kan verschillend zijn.

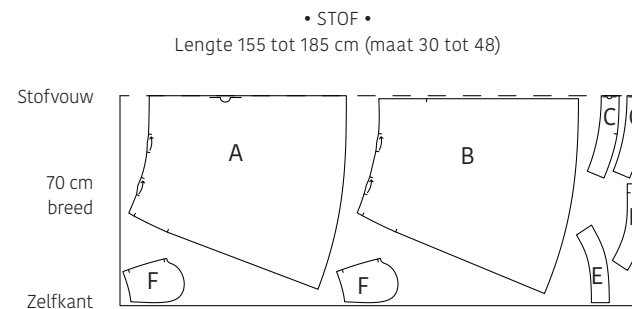

Werkbeschrijving

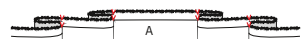
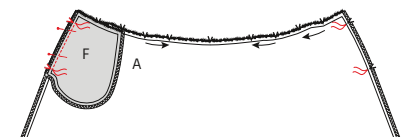
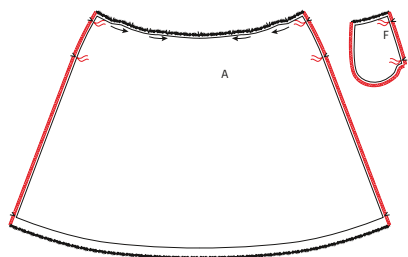

1 Voorpand

Werk de zijnaden van het voorpand (A) en alle randen (behalve de bovenrand) van de zakdelen (F) af met een zigzagsteek of overlock. Markeer de aangeduide punten op A en F met rijgdraadjes.

Speld F op A met de goede kanten en de merktekens op elkaar. Stik vast tussen de rijgdraadjes. Vouw F nadien opzij samen met de onderliggende naadwaarde en geef een stiksel tussen de rijgdraadjes op F vlak naast de naad, zodat F vasthangt aan de onderliggende naadwaarde. Doe hetzelfde aan de andere kant van A met een ander deel F.

Om de plooien te maken in A vouw je bij elke plooi de buitenste merktekens naar het middelste toe. Stik de plooien bovenaan vast op 0,5 cm.

2 Rugpand

Werk de zijnaden en MR-naden van beide rugpanden (B) af met een zigzagsteek of overlock. Markeer de aangeduide punten met rijgdraadjes.

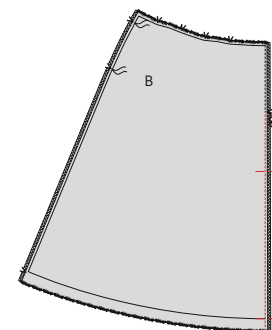
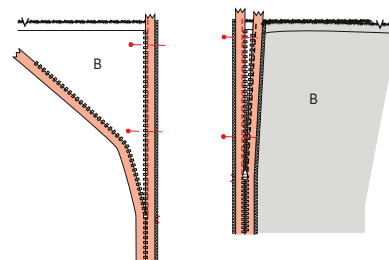
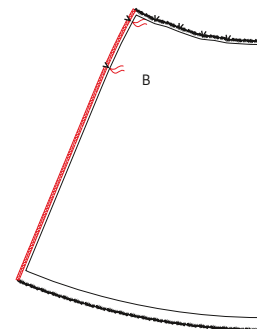

Leg beide delen B voor je naast elkaar en met de goede kant van de stof naar boven. Leg ook de blinde rits voor je met de goede kant naar boven. Open de rits en draai het linkerritslint om zodat je het met de goede kant naar onder op de MR-lijn van het linkerdeel B (LRP) kunt spelden. Het ritslint leg je gelijk met de rand van de stof en de tandjes moeten 1,5 cm onder de rand van de taillenaad beginnen. Stik vast met de speciale persvoet voor blinde ritsen. Sluit de rits en speld nu op dezelfde manier het rechterrits lint op de MR-lijn van het rechterdeel B (RRP), met de goede kanten op elkaar. Open de rits en stik vast.

Sluit de rits weer en leg beide delen B met de goede kanten op elkaar. Speld en stik de rest van de MR-naad dicht. Gebruik hiervoor de halve persvoet. Begin te stikken iets boven en naast het stiksel van de rits om hier een kleine opening te vermijden. Strijk de naad daarna open.



Speld F op B met de goede kanten en de rijgdraadjes op elkaar. Stik vast tussen de rijgdraden. Doe hetzelfde bij het andere deel B met een ander deel F.

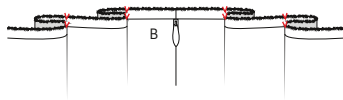

Maak de plooien in B op dezelfde manier als je dat bij A hebt gedaan.

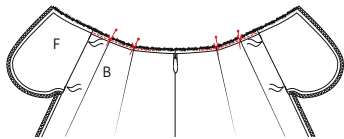

3 Zijnaden

Speld de zijnaden van A en B met de goede kanten op elkaar. Vouw de delen F uit de weg zodat je boven en onder de zakopening tot aan de rijgdraadjes kunt stikken, zonder F mee te stikken. Speld nu de omtrek van de zakdelen F (niet de bovenkant) met de goede kanten op elkaar en stik ze vast op 1 cm tot aan het onderste rijgdraadje, met een dubbel stiksel. Leg hierbij de naadwaarden van A en B uit de weg. Stik ook het stukje zijnaad (boven de zakopening) van F aan elkaar, van de taillenaad tot aan de bovenste rijgdraad en strijk de naadwaarde open. Doe dit langs weerszijden van het werkstuk.

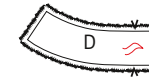
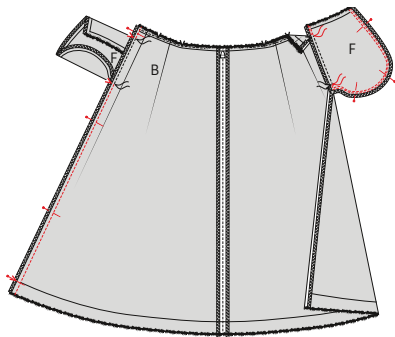

4 Tailleband

Duid het merkteken voor de drukknoop aan op de tailleband LRP (D).

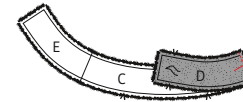
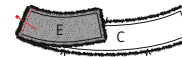

Leg de zijkanten van D en tailleband RRP (E) aan weerszijden van de tailleband VP (C) met de goede kanten op elkaar. Stik vast en strijk de naadjes open. Doe hetzelfde met de andere delen C, D en E, zodat je twee taillebanden hebt die het spiegelbeeld zijn van elkaar.

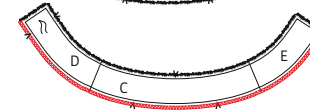
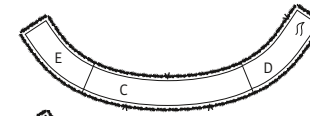

Werk de onderkant van de aangeduide tailleband af met een zigzagsteek of overlock.

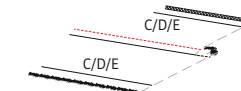
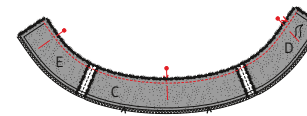

Leg beide taillebanden met de goede kanten op elkaar en stik de taillenaad. Strijk de naadwaarde naar onder en geef een stiksel op de onderste tailleraad vlak naast de naad, zodat deze vasthangt aan de onderliggende naadwaarde, start en stop op 1 cm van de korte randen.

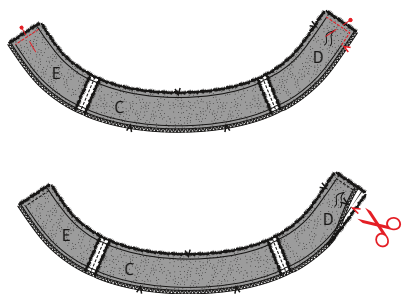

Stik nu ook de zijnaden van zowel D als E dicht. Aan de kant van D stik je de hele hoek dicht tot aan het merkteken van MR. Aan de kant van E stop je op 1 cm van de overlockte rand. Geef vervolgens een knip in het niet-overlockte deel D tot bijna tegen het einde van het stiksel. Knip de hoekjes bij.

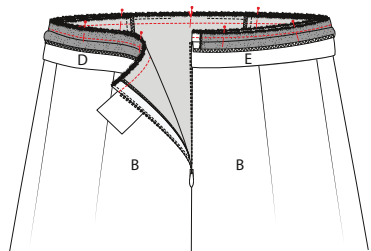

Keer de tailleband binnenstebuiten en duw de hoekjes netjes uit. Speld vervolgens de niet-overlockte rand van de tailleband aan de taillelijn van het werkstuk met de goede kanten en de corresponderende merktekens op elkaar. Stik vast.

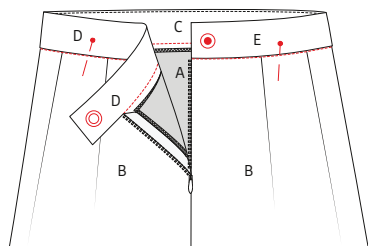

Vouw de tailleband nu naar boven en leg de overlockte rand over de naadwaarde heen zodat hij aan de binnenkant van het werkstuk net over het vorige stiksel valt. Speld vast. Geef nu langs de goede kant van het werkstuk een stiksel in de aanzetnaad zodat de binnenkant van de tailleband ook vasthangt. Bevestig een drukknoop op de overslag van de tailleband.

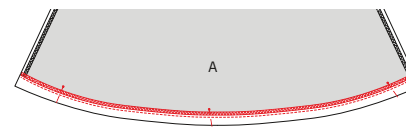

5 Zoom

Werk de zoom af met een zigzagsteek of overlock. Strijk de zoomwaarde om, speld vast en stik de zoom rondom vast.



6 Eindstrijk

Strijk het werkstuk netjes op en je bent klaar!

Legende werkbeschrijving

-  Goede kant van de stof
-  Averechtse kant van de stof
-  Plakvlies
-  Plooi
-  Rijgen
-  Knippen
-  Achterkant rits
-  Ritssluiter
-  Strijken
-  Ritsluiting toe
-  Ritsluiting open
-  Bies-, biaislint goede kant
-  Bies-, biaislint averechtse kant
-  Knoop
-  Kopspelden
-  Knoopsgat
-  Vouwlijn
-  Stiklijn
-  Rijgdraad
-  Aanduiding naadwaarde
-  Stof zonder naadwaarde
-  Overlock / zigzagsteek
-  Merkteken
-  Knipjes

Colofon

La Maison Victor is een uitgave van:

Roularta Media Group

Roularta Media Group nv
Meiboomlaan 33
8800 Roeselare
BTW BE 0434 278 896

Voorzitter: Rik De Nolf
Gedelegeerd bestuurder: Xavier Bouckaert
Directeur magazines: Jos Grobben
Uitgever: Karen Hellemans
Verantwoordelijke uitgever: Sophie Van Iseghem
p/a Meiboomlaan 33, 8800 Roeselare

Business manager: Lies Bresseel
Hoofredacteur: Ann De Tremere

Redactiecoördinator: Britt Guetens
Ontwerp en uitvoering patroon: Evelien Cabie
Lay-out en illustraties: Valerie Le Roi, Livina Stockmans
Fotografie: Felicia van Ham
Styling: Kate Housh

* De patronen aangeboden bij dit magazine en via de eraan verbonden websites of digitale applicaties dienen alleen voor persoonlijk gebruik door de koper ervan; de patronen of de ermee vervaardigde stukken mogen op geen enkele wijze aan derden worden ter beschikking gesteld, verkocht of op enige wijze commercieel worden aangewend.

*Deze publicatie is bedoeld om verkocht te worden tegen de opgelegde verkoopprijs. In geen geval mag zij zonder uitdrukkelijke en voorafgaandelijke toestemming van de uitgever in huur worden gegeven of opgenomen in een leesportefeuille. Door de aankoop zelf verbindt iedere koper zich ertoe deze clausule na te leven op straf van schadevergoeding.

* Dit magazine is auteursrechtelijk beschermd.
Wilt u artikels scannen, digitaal opslaan, drukken, kopiëren, of commercieel gebruiken?
Neem contact op met Ann.Van.De.Walle@roularta.be
Info over uw rechten op www.presscopyrights.be.

Prat een mondje mee!

Beleg Het patroondeel dat je gebruikt om randen af te werken, bijvoorbeeld aan de hals- of armuitsnijding, ritsluiting of middenvoor.

Bies / biais Een smallere strook stof of lint dat je aan of rond de af te werken rand stikt. Een bies is in rechtdraad, biais is in schuindraad geknipt.

Dubbelen De omtrekranden van twee stofdelen (of één dubbelgevouwen stofdeel) met de goede kanten op elkaar aan elkaar stikken en keren.

Hechten Het stiksel aan begin en einde vastmaken door drie steekjes naar achteren en weer naar voren te geven.

Merken Dit kan door een klein knipje te geven in de omtrek van de stof op belangrijke plaatsen (inzetpunten mouwen, vouwlijnen, plooiën ...). Alle belangrijke punten of lijnen binnenin het patroon, zoals neepeindpunten, plaatsen waar een knoop, knoopsgat, zak, klep ... komt, worden met een rijgdraad gemerkt.

MR of middenrug De lijn die het midden van de rugkant van het lichaam aanduidt.

MV of middenvoor De lijn die het midden van de voorkant van het lichaam aanduidt.

Naadband Strook plakvlies van 1, 1,5 of 2 cm breed. Dit gebruik je om rechte naden (zoals schouderaden) te verstevigen langs de averechtse kant om uitrekken tegen te gaan.

Naadwaarde Een extra hoeveelheid aangeknippte stof die nodig is om twee delen aan elkaar te stikken. De waarden zijn afhankelijk van de afwerkingsmethode van het kledingstuk.

Nepen/coupenaden Door de stof op sommige plaatsen gedeeltelijk te vouwen en te stikken, creëer je meer vorm in het kledingstuk. Deze vouwen noemen we nepen (BE) of couponaden (NL).

Overlocken Met een overlockmachine de rafelranden afsnijden en afwerken met een overlocksteek om het rafelen tegen te gaan.

Pat/polopat Een overlappende knoopsgatsluiting die niet tot aan de zoom reikt, maar stopt in het midden van een pand. Wordt meestal gebruikt aan de halslijn.

Persen Met een strijkijzer en een (vochtige) doek de stof goed aandrukken, om bij voorbeeld mooie, platte naden of duidelijke vouwen te verkrijgen. Bij het persen beweeg je het strijkijzer niet of nauwelijks.

Persvoet Het onderdeel van de stikmachine waaron-

der de stoflagen 'geperst' zitten en getransporteerd worden.

Persvoetbreedte Stikken op 'persvoetbreedte' betekent dat je de rand van de persvoet langs de naad of de te bestikken rand laat lopen.

Plakvlies Of kleefvoering. Dit is een vlies dat je op de averechtse kant van een bepaald deel van een kledingstuk strijkt ter versteviging, bijvoorbeeld in het geval van een tailleband, beleg of kraag.

Rijgen Met een naaiaald en rijggaren verschillende stoflagen aan elkaar naaien met een grote steek, of bepaalde patroonlijnen op de stof overbrengen.

Stofvouw De vouw van de stof wanneer je deze dubbelvouwt.

Toegifte of overwijdte Extra ruimte die in het patroon voorzien is bovenop de zuivere lichaamsmaten omwille van bewegingsvrijheid en draagcomfort.

Uitdunnen Een deel van de naadwaarde wegnippen om teveel dikte op één plaats te vermijden. In hoeken knip je de naadwaarde schuin af om ze mooi te kunnen keren.

Vormband Strook plakvlies van 1 cm breed, in schuine richting geknipt en verstevigd met een kettendraadje. Dit gebruik je om ronde lijnen (zoals hals- en armuitsnijding) te verstevigen om uitrekken tegen te gaan en om een mooie vorm te garanderen.

Zelfkant Rand van de stof in de richting van de lengtedraden.

Gebruikte afkortingen

VP: voorpand
RP: rugpand
RVP: rechtersvoorpand
LVP: linkersvoorpand
RRP: rechtersrugpand
LRP: linkersrugpand
MV: middenvoor
MR: middenrug
ZN: zijnaad
IZ: inzetstuk
TB: tailleband
SN: schoudernaad
LK: linker kant
RK: rechter kant