

MOEILIJKHEID



Nicole

BLAZER

LA MAISON
Victor

Model

Maat 30 tot 48

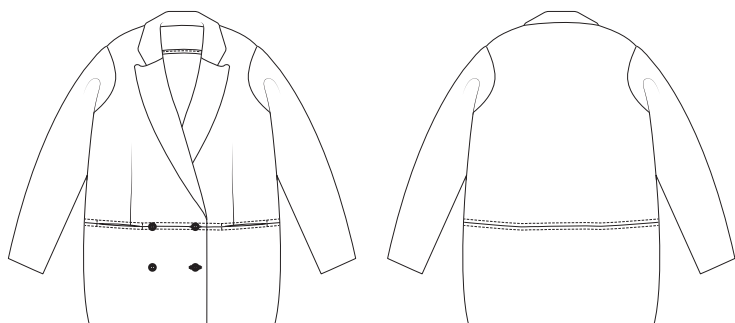

Deze tabel geeft de lengte van dit kledingstuk aan.

Maat	30	32	34	36	38
Middenruglengte excl. kraag (in cm)	68	72	76	76,5	78
	40	42	44	46	48
	78,5	80	80,5	82	82,5

Benodigheden

- Naaigaren
- Naadband
- Schoudevulling
- Knoop (ø 20 mm): 4
- Knoop transparant (ø 20 mm): 2
- Biaslint: zie tabel
- Voering: 20 cm
- Plakvlies: max. 120 cm
- Stof: zie tabel

Maat	30	32-40	42-48
Stofflengte (in cm)	220	235	250

Maat	30	34-38	40-48
Biaslint (in cm)	800	900	1000

Onze stof

Wij kozen voor een zware, warme mantelstof uit 100% polyester.

Extra stofadvies

Wij gebruiken een gekookte wol lookalike, wat een warm en toch glad effect geeft. Wil je de blazer als mantel dragen, kies dan voor een dikkere stof die niet te dun geweven is (want de jas is niet gevoerd). Ook in iets dunnere stoffen komt deze vest heel mooi tot zijn recht.

Patroondelen

Knip de patroondelen volgens de aangeduide frequentie uit de stof.

A	voorpand boven: 2x
B	voorpand onder: 2X
C	rugpand boven: 1x aan de stofvouw
D	rugpand onder: 1x aan de stofvouw
E	bovenmouw: 2x
F	ondermouw: 2x
G	kraag: 2x
H	tegenzak: 2x
H'	zak: 2x (uit voeringstof)
I	beleg VP boven: 2x
J	beleg VP onder: 2x
K	beleg RP: 1x aan stofvouw

Let op!

Vouw de stof dubbel om een patroondeel 2x uit de stof te knippen. Leg  tegen de stofvouw zodat je 1 symmetrisch deel bekomt.

Let op!

A en I zijn het zelfde patroondeel

Naadwaarde

Deze naadwaarden zijn voorzien rond de patroondelen wanneer je de 'cutline' hebt aangevinkt bij 'layers'.

A, I	zoom: 2 cm - rondom: 1 cm
B, J	bovenrand: 2 cm - zoom: 4 cm - zijnaden: 1 cm
C	MR: 0 cm (aan stofvouw) - zoom: 2 cm - rondom: 1 cm
D	MR: 0 cm (aan stofvouw) - bovenrand: 2 cm - zoom: 4 cm - rondom: 1 cm
E, F	zoom: 4 cm - rondom: 1 cm
G, H, H'	rondom: 1 cm
K	MR: 0 cm (aan stofvouw) - rondom: 1 cm

Let op!

Vergeet niet om alle merktekens die aangegeven zijn op het patroon over te nemen op de stof door middel van knipjes en rijgdraad.

Verstevigen

Verstevig deze delen door ze te bekleden met plakvlies.

A	naadband aan de revers en onderrand
E, F	zoomwaarde
B, D	zoomwaarde, naadband aan de bovenrand
G, I, J, K	elk deel helemaal

Patroondelen op de stof

Let op!

Dit is een knipplan voor stoffen met een standaardbreedte van 140 cm. Maak je dit model in de stof uit de La Maison Victor-collectie, kijk dan bij de stoffen op onze website voor het knipplan dat bij de desbetreffende LMV-stof hoort, want de stofbreedte hiervan kan verschillend zijn.

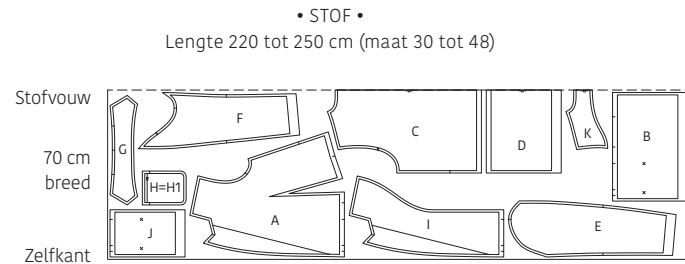

• VOERING •
Lengte 20 cm (maat 30 tot 48)



Werkbeschrijving

1 Figuurnaden

Markeer de aangeduide punten op het voorpand boven (A) en voorpand onder (B) met rijgdraadjes. Werk de schoudernaad van A af met een zigzagsteek of overlock.

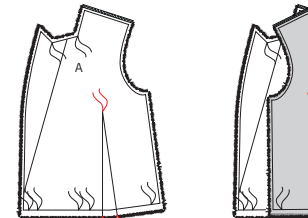
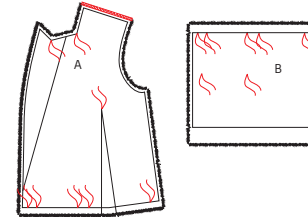

Vouw de merktekens in de zoom van A met de goede kanten op elkaar om de borstnepen/coupenaden te stikken. Stik vanaf het merkteken op niets uit naar het rijgdraadje. Strijk de borstnepen/coupenaden naar MV.

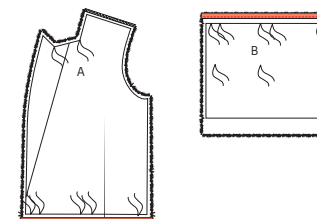
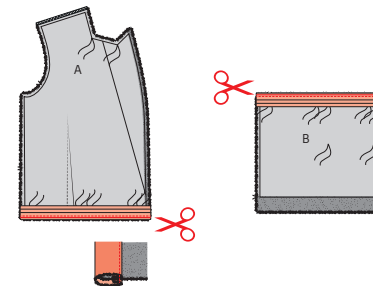

Werk de zoomrand van A en de bovenrand van B als volgt af met biaislint: vouw het voorgevouwen biaislint helemaal open en leg het met de goede kant naar onder langs 1 zijde van de naadwaarde. Stik vast in de eerste vouwlijn. Dun de naadwaarde uit en vouw het biaislint over de naadwaarde heen naar de andere zijde van de naadwaarde. De omgevouwen rand van het biaislint valt net over het vorige stiksel. Stik vast net naast de rand.

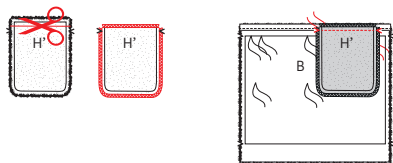

2 Zak voorpand

Knip beide delen van de zak in voeringstof (H') af op de aangeduide knijlijn en werk de zakdelen rondom rond af met een zigzagsteek of overlock. Speld de bovenrand van H' op de bovenrand van B, op de twee rijgdraadjes het dichtst bij de zijnaad, met de goede kanten op elkaar, en stik vast op 1 cm van de rand van B.

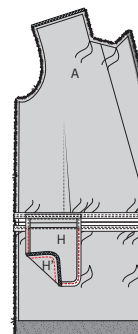

Speld H en H' met de goede kanten op elkaar en stik rondom rond vast. Doe dit zo ver je kunt.

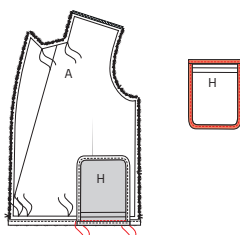

Werk de buitenrand van de tegenzak (H) af met biaslint. Speld de bovenrand van H op de zoomrand van A, op de twee rijgdraadjes het dichtst bij de zijnaad, met de goede kanten op elkaar, en stik vast op 1 cm van de zoomrand van A.

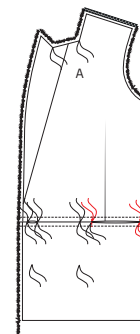

Stik tot slot een kort verticaal stiksels tussen de horizontale stiksels aan de goede kant van A, door alle lagen heen, om het laatste stukje van de zakdelen te sluiten.

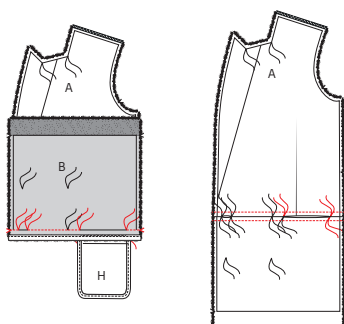

Speld de zoomrand van A en de bovenrand van B met de goede kanten op elkaar en stik vast op 2 cm van de rand, maar laat een opening tussen de 2 rijgdraadjes het dichtst bij MV voor de knopen en tussen de 2 rijgdraadjes ter hoogte van de zak. Strijk de naad open en stik aan de goede kant op 1 cm van de naad zodat de onderliggende naadwaarde vasthangt aan A, resp. B. Let op dat je H en H' niet meestikt.

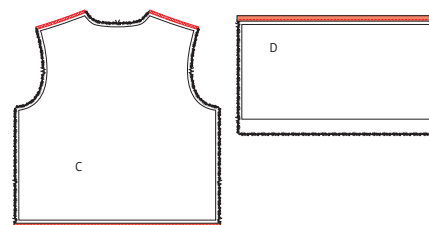

3 Ruggpand

Werk de schoudernaad van het ruggpand boven (C) af met een zigzagsteek of overlock. Werk de onderrand van C en de bovenrand van het ruggpand onder (D) af met biaslint.

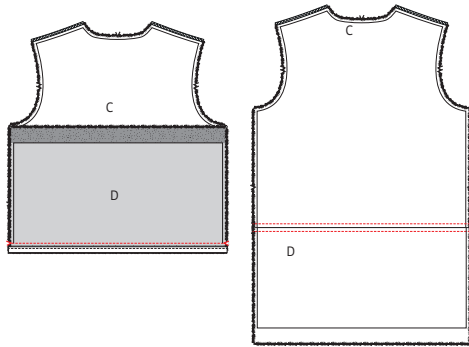

Speld en stik de onderrand van C en de bovenrand van D met de goede kanten op elkaar en stik vast op 2 cm van de rand. Strijk de naad open en stik nogmaals vast aan de goede kant op 1 cm van de gestikte naad zodat de naadwaarde van C vasthangt aan C en de naadwaarde van D aan D.

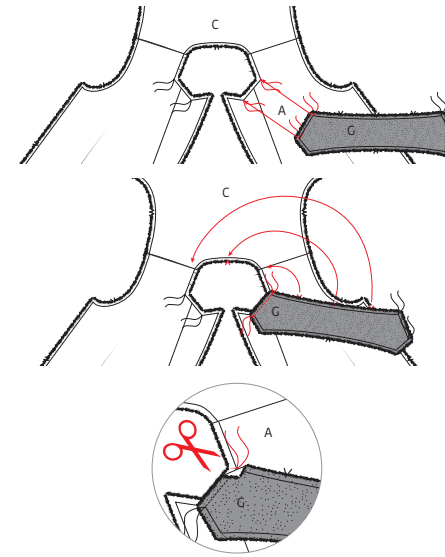

Speld de langste zijnaad van één deel G op de halslijn van het vest met de goede kanten op elkaar. De rijgdraadjes liggen precies op elkaar en de gestreken vouwlijn ligt gelijk met het merkteken in A. Stik vanaf de vouwlijn (er blijft dus 1 cm naadwaarde over) tot aan het rijgdraadje. Laat in dat punt de naald in de stof zakken, hef de persvoet omhoog en geef een schuine knip in de naadwaarde van A tot vlak tegen de naald.

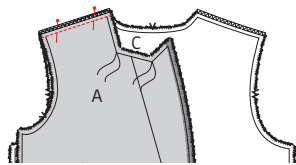

4 Schouderaden

Speld de schouderaden van A en C met de goede kanten op elkaar en stik vast. Strijk de naden open.

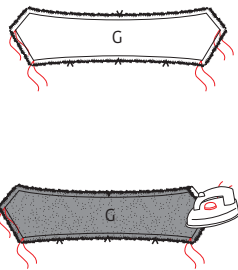

5 Onderkraag

Markeer de aangeduide punten op beide kraagdelen (G). Strijk de aangeduide zijde 1 cm om, zodat er een vouwlijn ontstaat. Vouw nadien terug open.

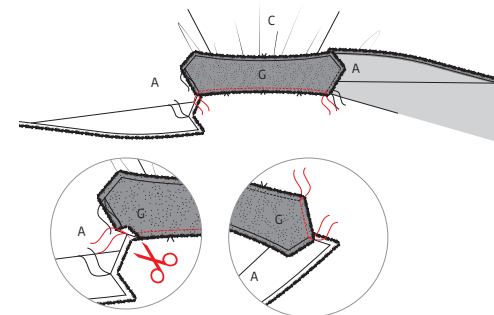

Draai het werkstuk en speld G verder aan de halslijn. Zorg ervoor dat de merktekens in G overeenkomen met de schouderaden en de MR-naad. Stik tot het volgende rijgdraadje van G en A precies overeenkomen. In dit punt laat je de naald opnieuw zakken, geef een schuine knip in de naadwaarde van A tot vlak tegen de naald. Draai het werkstuk zodat je de schuine zijde van G kunt stikken tot aan de andere gestreken vouwlijn in G. Strijk de naden open. Geef knipjes in de naadwaarde van de halslijn, zodat de naad mooi rond kan vallen. Knip een teveel aan stof in de naadwaarde van G weg, zodat de stof niet op elkaar gehoopt zit.

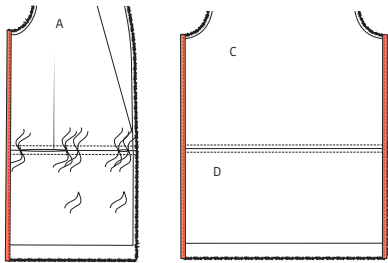

6 Zijnaden

Werk de zijnaden van A/B en C/D af met biaslint.

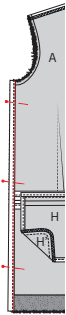

Speld de zijnaden met de goede kanten op elkaar en stik vast.

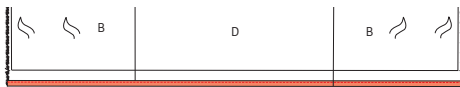

Strijk de naden open. Werk nu ook de zoomrand van B/D af met biaslint.

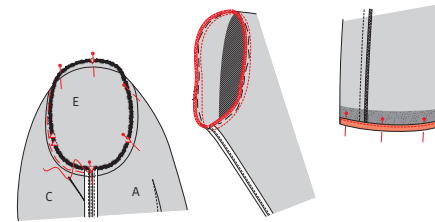

Speld de kop van de mouw aan de armuitsnijding van het werkstuk. Zorg ervoor dat de merktekens overeenkomen. Het enkele merkteken in F komt overeen met het merkteken in A, het dubbele met het dubbele merkteken in C. Het enkele merkteken in E komt overeen met de schoudernaad. Rijg de mouw eerst vast en stik daarna vast om ongewenste plooijs te vermijden. Werk de armuitsnijding af met een zigzagsteek of overlock en werk de mouwzoom nadien af met biais.

8 Beleg en bovenkraag

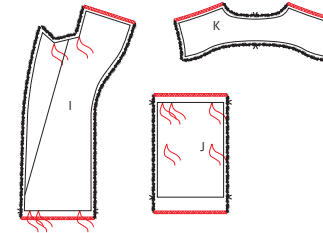

Markeer de aangeduide punten op het beleg VP boven (I) en beleg VP onder (J) met een rijgdraadje. Zigzag of overlock de schouderaden en de onderkant van I, de zoom en bovenrand van J en de schouderaden van het beleg RP (K).

7 Mouw

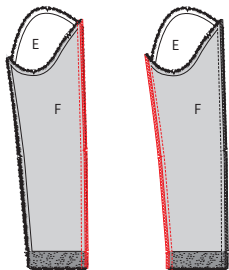

Speld de figuurnaad van de bovenmouw (E) en de ondermouw (F) met de goede kanten en de merktekens op elkaar en stik vast. Werk de naad af met een zigzagsteek of overlock. Vouw de mouw dubbel met de goede kant naar binnen en stik de onderarmnaad. Werk ook deze naad af met een zigzagsteek of overlock.

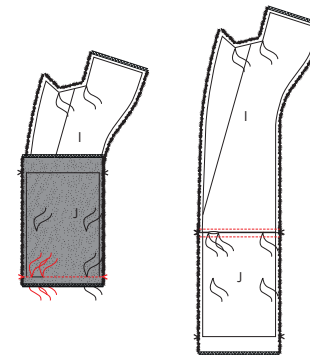

Speld de zoomrand van I en de bovenrand van J met de goede kanten op elkaar en stik vast op 2 cm van de rand, maar laat een opening voor de knoop tussen de 2 rijgdraadjes het dichtst bij MV. Strijk de naad open en stik vast op 1 cm van de naad zodat de naadwaarde vasthangt.

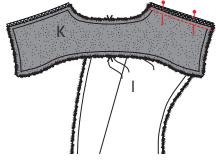

Speld de schouderaden van I en K met de goede kanten op elkaar en stik vast. Strijk de naden open.

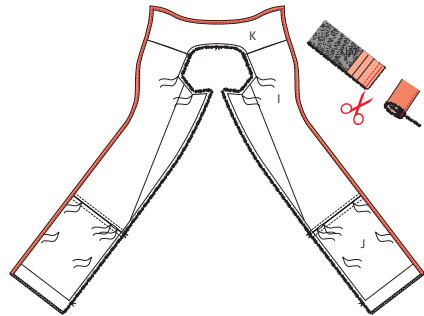

Werk nu de buitenrand van het beleg af met een biaslint.

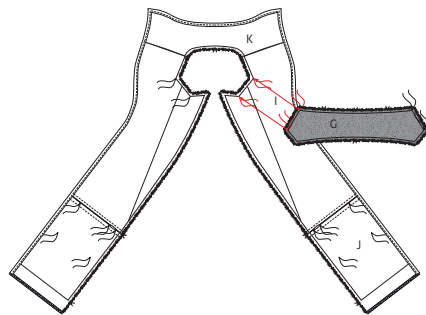

Om de bovenkraag (G) aan de halslijn van het beleg te bevestigen, herhaal je de bewerkingen uit stap 5.

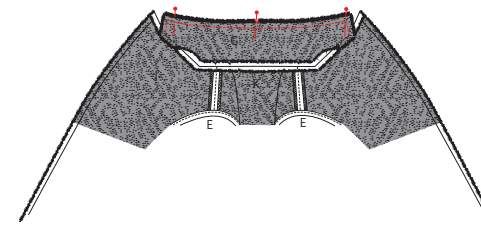

9 Dubbelen

Speld de kragen met de goede kanten op elkaar en stik vast. Leg hierbij de naadwaarde van de halslijn uit de weg.

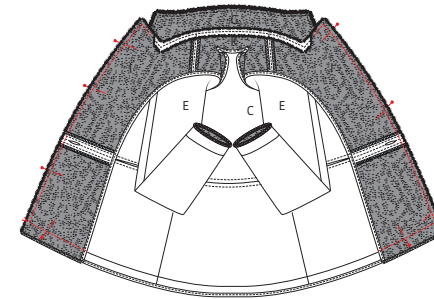

Leg nu de MV-lijnen en de revers met de goede kanten op elkaar en stik ze vast vanaf het merkteken tot op 4 cm boven de zoomrand. Laat op dat punt de naald in de stof, hef de persvoet op, draai het werkstuk en stik verder op 4 cm boven de rand. Keer binnenstebuiten.

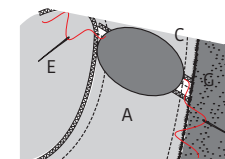

10 Schoudevulling en afwerking

Naai de schoudevulling met enkele steekjes aan de naadwaarde van de schouder en aan de naad van de mouwkop.

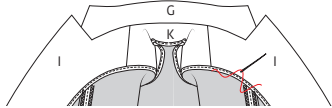
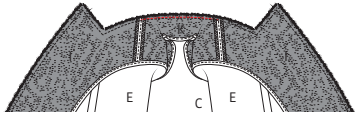

Speld tot slot het beleg op de armsgatlijn (averechte kanten op elkaar) en naai het vast vlak naast de naad van de armuitsnijding, start 3 cm in A voor de schoudernaad tot de onderrand van K.

11 Zomen

Strijk de zoomwaarde om van het werkstuk en de mouwen. Naai vast met een blinde flanelsteek.

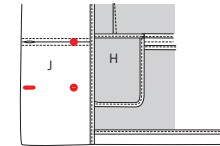
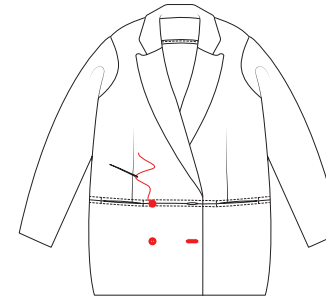
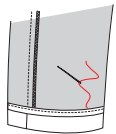
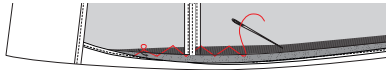

12 Knopen

Maak een horizontaal knoopsgat op de met rijgdraad aangeduide plaats in B (dichtst bij MV), door alle lagen heen (dus ook door J). Naai 2 knopen vast op B: 1 op de met rijgdraad aangeduide plaats (verst van MV) en 1 op de naad van A/B in lijn met de andere knoop. Doe dit voor beide delen B. Naai tot slot de doorzichtige knopen op J RVP op de plaats waar de knopen aan de buitenkant vastgenaaid zitten.

13 Eindstrijk

Strijk het werkstuk netjes op en je bent klaar!



Legende werkbeschrijving

-  Goede kant van de stof
-  Averechtse kant van de stof
-  Plakvlies
-  Plooi
-  Rijgen
-  Knippen
-  Achterkant rits
-  Ritssluiter
-  Strijken
-  Ritssluiting toe
-  Ritssluiting open
-  Bies-, biaislint goede kant
-  Bies-, biaislint averechtse kant
-  Knoop
-  Kopspelden
-  Knoopsgat
-  Vouwlijn
-  Stiklijn
-  Rijgdraad
-  Aanduiding naadwaarde
-  Stof zonder naadwaarde
-  Overlock / zigzagsteek
-  Merkteken
-  Knipjes

Colofon

La Maison Victor is een uitgave van:

Roularta Media Group

Roularta Media Group nv
Meiboomlaan 33
8800 Roeselare
BTW BE 0434 278 896

Voorzitter: Rik De Nolf
Gedelegeerd bestuurder: Xavier Bouckaert
Directeur magazines: Jos Grobben
Uitgever: Karen Hellemans
Verantwoordelijke uitgever: Xavier Bouckaert
p/a Meiboomlaan 33, 8800 Roeselare

Business manager: Lies Bresseel
Hoofredacteur: Ann De Tremere

Redactiecoördinator: Britt Guetens
Ontwerp en uitvoering patroon: Evelien Cabie
Lay-out en illustraties: Valerie Le Roi, Livina Stockmans
Fotografie: Stephen Mattues
Styling: Sarah Roelstraete

* De patronen aangeboden bij dit magazine en via de eraan verbonden websites of digitale applicaties dienen alleen voor persoonlijk gebruik door de koper ervan; de patronen of de ermee vervaardigde stukken mogen op geen enkele wijze aan derden worden ter beschikking gesteld, verkocht of op enige wijze commercieel worden aangewend.

*Deze publicatie is bedoeld om verkocht te worden tegen de opgelegde verkoopprijs. In geen geval mag zij zonder uitdrukkelijke en voorafgaandelijke toestemming van de uitgever in huur worden gegeven of opgenomen in een leesportefeuille. Door de aankoop zelf verbindt iedere koper zich ertoe deze clausule na te leven op straf van schadevergoeding.

* Dit magazine is auteursrechtelijk beschermd.
Wilt u artikels scannen, digitaal opslaan, drukken, kopiëren, of commercieel gebruiken?
Neem contact op met Ann.Van.De.Walle@roularta.be
Info over uw rechten op www.presscopyrights.be.

Praat een mondje mee!

Beleg Het patroondeel dat je gebruikt om randen af te werken, bijvoorbeeld aan de hals- of armuitsnijding, ritsluiting of middenvoor.

Bies / biais Een smallere strook stof of lint dat je aan of rond de af te werken rand stikt. Een bies is in rechtdraad, biais is in schuindraad geknipt.

Dubbelen De omtrekranden van twee stofdelen (of één dubbelgevouwen stofdeel) met de goede kanten op elkaar aan elkaar stikken en keren.

Hechten Het stiksel aan begin en einde vastmaken door drie steekjes naar achteren en weer naar voren te geven.

Merken Dit kan door een klein knipje te geven in de omtrek van de stof op belangrijke plaatsen (inzetpunten mouwen, vouwlijnen, plooiën ...). Alle belangrijke punten of lijnen binnenin het patroon, zoals neepeindpunten, plaatsen waar een knoop, knoopsgat, zak, klep ... komt, worden met een rijgdraad gemerkt.

MR of middenrug De lijn die het midden van de rugkant van het lichaam aanduidt.

MV of middenvoor De lijn die het midden van de voorkant van het lichaam aanduidt.

Naadband Strook plakvlies van 1, 1,5 of 2 cm breed. Dit gebruik je om rechte naden (zoals schouderaden) te verstevigen langs de averechtse kant om uitrekken tegen te gaan.

Naadwaarde Een extra hoeveelheid aangeknippte stof die nodig is om twee delen aan elkaar te stikken. De waarden zijn afhankelijk van de afwerkingsmethode van het kledingstuk.

Nepen/coupenaden Door de stof op sommige plaatsen gedeeltelijk te vouwen en te stikken, creëer je meer vorm in het kledingstuk. Deze vouwen noemen we nepen (BE) of couponaden (NL).

Overlocken Met een overlockmachine de rafelranden afsnijden en afwerken met een overlocksteek om het rafelen tegen te gaan.

Pat/polopat Een overlappende knoopsgatluiting die niet tot aan de zoom reikt, maar stopt in het midden van een pand. Wordt meestal gebruikt aan de halslijn.

Persen Met een strijkijzer en een (vochtige) doek de stof goed aandrukken, om bij voorbeeld mooie, platte naden of duidelijke vouwen te verkrijgen. Bij het persen beweeg je het strijkijzer niet of nauwelijks.

Persvoet Het onderdeel van de stikmachine waaron-

der de stoflagen 'geperst' zitten en getransporteerd worden.

Persvoetbreedte Stikken op 'persvoetbreedte' betekent dat je de rand van de persvoet langs de naad of de te bestikken rand laat lopen.

Plakvlies Of kleefvoering. Dit is een vlies dat je op de averechtse kant van een bepaald deel van een kledingstuk strijkt ter versteviging, bijvoorbeeld in het geval van een tailleband, beleg of kraag.

Rijgen Met een naaiaald en rijggaren verschillende stoflagen aan elkaar naaien met een grote steek, of bepaalde patroonlijnen op de stof overbrengen.

Stofvouw De vouw van de stof wanneer je deze dubbelvouwt.

Toegifte of overwijdte Extra ruimte die in het patroon voorzien is bovenop de zuivere lichaamsmaten omwille van bewegingsvrijheid en draagcomfort.

Uitdunnen Een deel van de naadwaarde wegnippen om teveel dikte op één plaats te vermijden. In hoeken knip je de naadwaarde schuin af om ze mooi te kunnen keren.

Vormband Strook plakvlies van 1 cm breed, in schuine richting geknipt en verstevigd met een kettendraadje. Dit gebruik je om ronde lijnen (zoals hals- en armuitsnijding) te verstevigen om uitrekken tegen te gaan en om een mooie vorm te garanderen.

Zelfkant Rand van de stof in de richting van de lengtedraden.

Gebruikte afkortingen

VP: voorpand
RP: rugpand
RVP: rechtersvoorpand
LVP: linkersvoorpand
RRP: rechtersrugpand
LRP: linkersrugpand
MV: middenvoor
MR: middenrug
ZN: zijnaad
IZ: inzetstuk
TB: tailleband
SN: schoudernaad
LK: linker kant
RK: rechter kant