

MOEILIJKHEID  
●○○○



Noël  
BROEK

LA MAISON  
*Victor*

## Model

Maat 92 tot 176

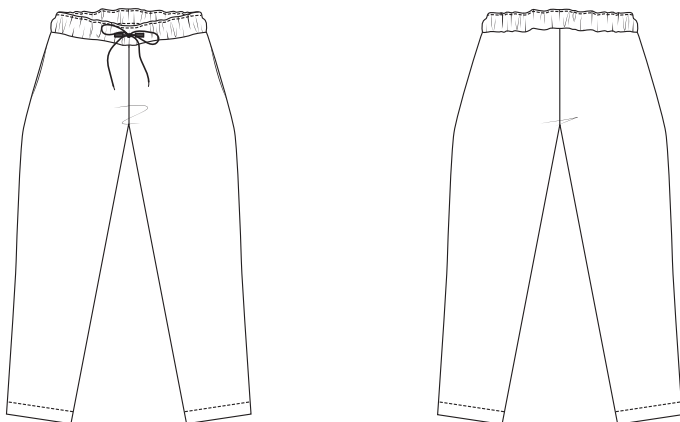

## Benodigheden

- Naaigaren
- Stof (breedte 140 cm)
- Elastiek: 3 cm breed (zie tabel)
- Koord: max. 130 cm
- Plakvlies: max. 3 cm

Maat	92	98	104	110	116
Stoflengte (in cm)	75	80	85	90	95
	122-128	134-140	146-152	158-164	170-176
	100	110	140	150	175

Maat	92	98	104	110	116
Elastiek (in cm)	42,5	44,5	46,5	48,5	50,5
	122-128	134-140	146-152	158-164	170-176
	53,5	56,5	59,5	62,5	66,5

## Onze stof

Wij kozen hier voor een geruite stof in een mengeling van polyester en viscose.

## Extra stofadvies

Voor deze trendy broek kan je zowel rekbare als niet-rekbare stof nemen. Kies voor een middelzware stof. Wil je een geklede look, kun je een wol look alike nemen. Mag het wat sportiever, dan kan dit patroon ook gemaakt worden in een French Terry of joggingstof.

Deze tabel geeft de lengte van dit kledingstuk aan.

Maat	92	98	104	110	116
Zijlengte inc. tailleband (in cm)	51	56	60,5	65,25	70
	122-128	134-140	146-152	158-164	170-176
	78,5	87	96	104	113

Maat	92	98	104	110	116
Tussenbeenlengte (in cm)	35	39	43	47	51
	122-128	134-140	146-152	158-164	170-176
	58,5	65,5	72,5	79,5	86,5

## Patroondelen

Knip de patroondelen volgens de aangeduide frequentie uit de stof.

A	voorpand: 2x
B	ruggand: 2x
C	tailleband: 1x aan stofvouw
D	zijzak: 4x

### Let op!

Vouw de stof dubbel om een patroondeel 2x uit de stof te knippen. Leg  tegen de stofvouw zodat je 1 symmetrisch deel bekomt.

## Naadwaarde

Deze naadwaarden zijn voorzien rond de patroondelen wanneer je de 'cutline' hebt aangevinkt bij 'layers'.

A, B, D	rondom: 1 cm
C	MR: 0 cm (aan stofvouw) - rondom: 1 cm

### Let op!

Vergeet niet om alle merktekens die aangeduid zijn op het patroon over te nemen op de stof door middel van knipjes en rijgdraad.

## Verstevigen

Verstevig deze delen door ze te bekleden met plakvlies.

C	een vierkantje van 3 op 3 cm ter hoogte van de knoopsgaten
---	--

## Patroondelen op de stof

### Let op!

Dit is een knipplan voor stoffen met een standaardbreedte van 140 cm. Maak je dit model in de stof uit de La Maison Victor-collectie, kijk dan bij de stoffen op onze website voor het knipplan dat bij de desbetreffende LMV-stof hoort, want de stofbreedte hiervan kan verschillend zijn.

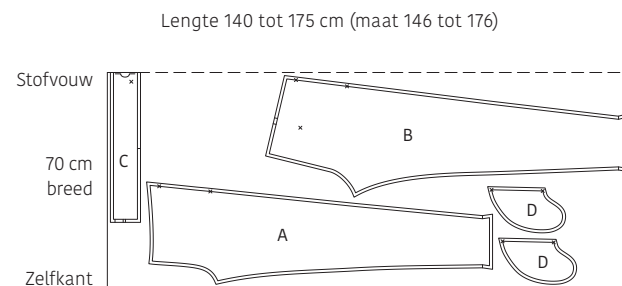
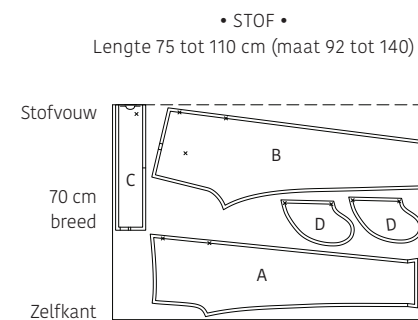

## Werkbeschrijving

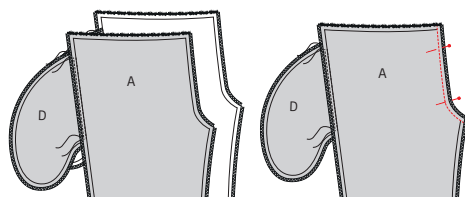
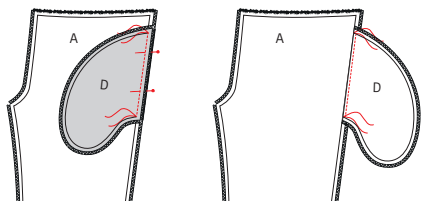
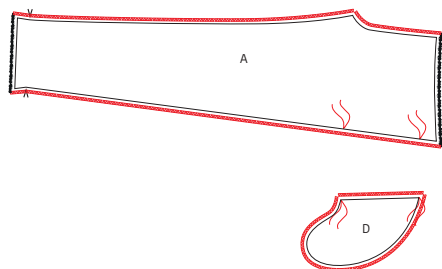

### 1 Voorpand en zijzak

Markeer de aangeduide punten op het voorpand (A) en de zijzakken (D) met een rijgdraadje. Werk de zij-, binnenbeen- en MV-naden van A en de volledige omtrek van D af met een zigzagsteek of overlock.

Speld de rechte zijde van D op A met de goede kanten en de rijgdraadjes precies op elkaar. Stik vast tussen de rijgdraadjes. Strijk D nadien opzij samen met de onderliggende naadwaarde en geef een stiksel op D vlak naast de naad tussen de rijgdraadjes, zodat D vasthangt aan de onderliggende naadwaarde. Doe hetzelfde met het andere deel van D aan het andere deel van A.

Leg de 2 delen van A met de goede kanten op elkaar en stik de MV-naad. Strijk de naden open.

### 2 Rugpand

Markeer de aangeduide punten op het rugpand (B) met een rijgdraadje. Werk de zij-, binnenbeen- en MR-naad af met een zigzagsteek of overlock

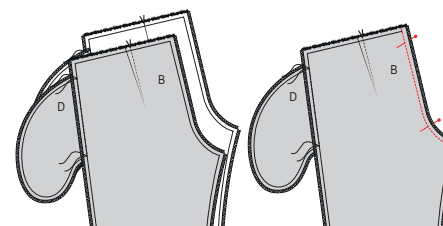
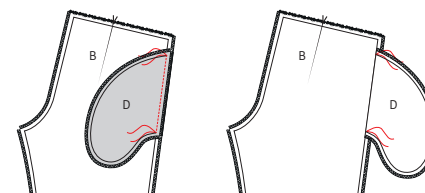
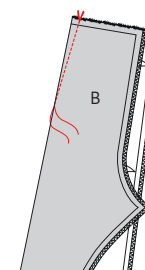
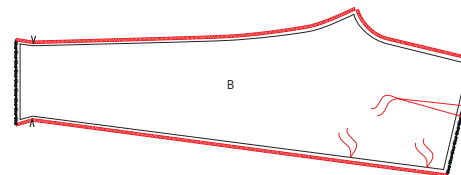

Vouw de merktekens aan de bovenkant van B met de goede kanten op elkaar om de neep (coupnaad) te stikken. Stik vanaf het merkteken op niets uit naar de rijgdraad. Strijk de neep naar de zijkanten.

Speld de rechte zijde van D op B met de goede kanten en de rijgdraadjes precies op elkaar. Stik vast tussen de rijgdraadjes.

Speld de beide delen van B met de goede kanten op elkaar en stik de MR-naad. Strijk de naad open.

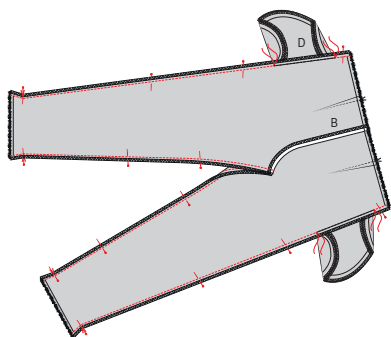

### 3 Zij- en tussenbeennaad

Speld de tussenbeennaad van A en B met goede kanten op elkaar. Stik de binnenbeennaad en strijk de naden netjes open. Speld ook de zijnaden met de goede kanten en de rijgdraadjes op elkaar. Speld ook de zakken op elkaar. Stik de zijnaad tot aan het eerste rijgdraadje boven de zak. Stik op dezelfde wijze de onderkant van de zijnaad dicht van het onderste rijgdraadje tot de onderkant.

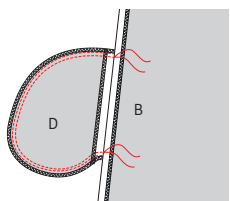

Stik de zak dicht van rijgdraadje tot rijgdraadje. Stik de zak een tweede maal dicht op 0,5 cm van het vorige stiksel ter versteviging. Strijk de zijnaden open en strijk de zakken naar A. Herhaal deze stappen voor de andere zijnaad van A en B. Strijk de zijnaden netjes open.

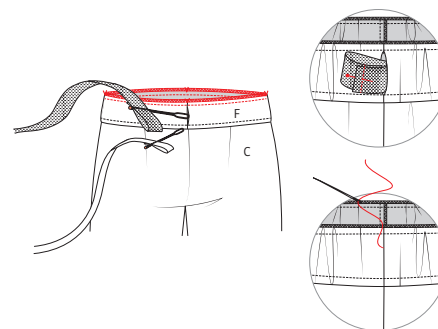

Speld C met de kant van de knoopsgaten aan de taillelijn op de goede kant van het werkstuk. De vouw van C is naar onder gericht. Zorg ervoor dat de merkpunten overeenkomen. Stik C rondom vast. Werk de naad af met een zigzagsteek of een overlack. Rijg vervolgens het elastiek door de tunnel via de opening in C. Stik de uiteinden van het elastiek op elkaar. Naai de opening dicht. Rijg het koord in de tunnel via de knoopsgaten.

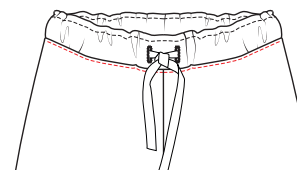

Strijk de naad in de richting van de onderkant. Geef een sierstiksel op de goede kant van het werkstuk op 2 mm van de naadnerf zodat de naad vastzit aan de broek.

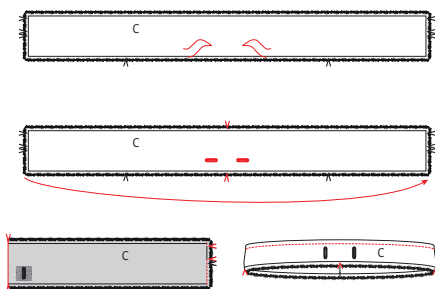

### 4 Tailleband

Markeer de aangeduide punten op de tailleband (C) met een rijgdraadje. Maak de knoopsgaten op de aangeduide plaats op C. Vouw C dubbel zodat de korte zijde met de goede kanten op elkaar ligt. Stik vast maar laat een opening tussen de knipjes in de bovenste helft van de naad. Vouw C dubbel in de andere richting met de goede kanten naar buiten. Geef een sierstiksel rondom rond op 1 cm van de vouwrand.

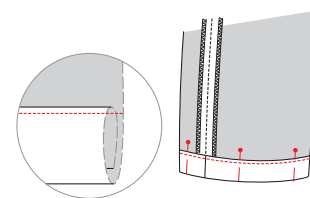

### 5 Zoom

Strijk eerst een boord van 1 cm en nog eens op de aangeduide plaats naar de averechtse kant. Stik vast net naast de rand.



### 6 Eindstrijk

Strijk het geheel netjes op en je bent klaar!

## Legende werkbeschrijving

-  Goede kant van de stof
-  Averechtse kant van de stof
-  Plakvlies
-  Plooi
-  Rijgen
-  Knippen
-  Achterkant rits
-  Ritssluiter
-  Strijken
-  Ritsluiting toe
-  Ritsluiting open
-  Bies-, biaislint goede kant
-  Bies-, biaislint averechtse kant
-  Knoop
-  Kopspelden
-  Knoopsgat
-  Vouwlijn
-  Stiklijn
-  Rijgdraad
-  Aanduiding naadwaarde
-  Stof zonder naadwaarde
-  Overlock / zigzagsteek
-  Merkteken
-  Knipjes

## Colofon

La Maison Victor is een uitgave van:

**Roularta Media Group**

Roularta Media Group nv  
Meiboomlaan 33  
8800 Roeselare  
BTW BE 0434 278 896

**Voorzitter:** Rik De Nolf  
**Gedelegeerd bestuurder:** Xavier Bouckaert  
**Directeur magazines:** Jos Grobben  
**Uitgever:** Karen Hellemans  
**Verantwoordelijke uitgever:** Xavier Bouckaert  
p/a Meiboomlaan 33, 8800 Roeselare

**Business manager:** Lies Bresseel  
**Hoofredacteur:** Ann De Tremere

**Redactiecoördinator:** Britt Guetens  
**Ontwerp en uitvoering patroon:** Catharine Deweerdt  
**Lay-out en illustraties:** Valerie Le Roi, Livina Stockmans  
**Fotografie:** Diane Hendrikx  
**Styling:** Siska Loraine

\* De patronen aangeboden bij dit magazine en via de eraan verbonden websites of digitale applicaties dienen alleen voor persoonlijk gebruik door de koper ervan; de patronen of de ermee vervaardigde stukken mogen op geen enkele wijze aan derden worden ter beschikking gesteld, verkocht of op enige wijze commercieel worden aangewend.

\* Deze publicatie is bedoeld om verkocht te worden tegen de opgelegde verkoopprijs. In geen geval mag zij zonder uitdrukkelijke en voorafgaandelijke toestemming van de uitgever in huur worden gegeven of opgenomen in een leesportefeuille. Door de aankoop zelf verbindt iedere koper zich ertoe deze clausule na te leven op straf van schadevergoeding.

\* Dit magazine is auteursrechtelijk beschermd.  
Wilt u artikels scannen, digitaal opslaan, drukken, kopiëren, of commercieel gebruiken?  
Neem contact op met Ann.Van.De.Walle@roularta.be  
Info over uw rechten op [www.presscopyrights.be](http://www.presscopyrights.be).

## Praat een mondje mee!

**Beleg** Het patroondeel dat je gebruikt om randen af te werken, bijvoorbeeld aan de hals- of armuitsnijding, ritsluiting of middenvoor.

**Bies / biais** Een smallere strook stof of lint dat je aan of rond de af te werken rand stikt. Een bies is in rechtdraad, biais is in schuindraad geknipt.

**Dubbelen** De omtrekranden van twee stofdelen (of één dubbelgevouwen stofdeel) met de goede kanten op elkaar aan elkaar stikken en keren.

**Hechten** Het stiksel aan begin en einde vastmaken door drie steekjes naar achteren en weer naar voren te geven.

**Merken** Dit kan door een klein knipje te geven in de omtrek van de stof op belangrijke plaatsen (inzetpunten mouwen, vouwlijnen, plooiën ...). Alle belangrijke punten of lijnen binnenin het patroon, zoals neepeindpunten, plaatsen waar een knoop, knoopsgat, zak, klep ... komt, worden met een rijgdraad gemerkt.

**MR of middenrug** De lijn die het midden van de rugkant van het lichaam aanduidt.

**MV of middenvoor** De lijn die het midden van de voorkant van het lichaam aanduidt.

**Naadband** Strook plakvlies van 1, 1,5 of 2 cm breed. Dit gebruik je om rechte naden (zoals schouderaden) te verstevigen langs de averechtse kant om uitrekken tegen te gaan.

**Naadwaarde** Een extra hoeveelheid aangeknippte stof die nodig is om twee delen aan elkaar te stikken. De waarden zijn afhankelijk van de afwerkingsmethode van het kledingstuk.

**Nepen/coupenaden** Door de stof op sommige plaatsen gedeeltelijk te vouwen en te stikken, creëer je meer vorm in het kledingstuk. Deze vouwen noemen we nepen (BE) of couponaden (NL).

**Overlocken** Met een overlockmachine de rafelranden afsnijden en afwerken met een overlocksteek om het rafelen tegen te gaan.

**Pat/polopat** Een overlappende knoopsgatluiting die niet tot aan de zoom reikt, maar stopt in het midden van een pand. Wordt meestal gebruikt aan de halslijn.

**Persen** Met een strijkijzer en een (vochtige) doek de stof goed aandrukken, om bij voorbeeld mooie, platte naden of duidelijke vouwen te verkrijgen. Bij het persen beweeg je het strijkijzer niet of nauwelijks.

**Persvoet** Het onderdeel van de stikmachine waaron-

der de stoflagen 'geperst' zitten en getransporteerd worden.

**Persvoetbreedte** Stikken op 'persvoetbreedte' betekent dat je de rand van de persvoet langs de naad of de te bestikken rand laat lopen.

**Plakvlies** Of kleefvoering. Dit is een vlies dat je op de averechtse kant van een bepaald deel van een kledingstuk strijkt ter versteviging, bijvoorbeeld in het geval van een tailleband, beleg of kraag.

**Rijgen** Met een naainaald en rijggaren verschillende stoflagen aan elkaar naaien met een grote steek, of bepaalde patroonlijnen op de stof overbrengen.

**Stofvouw** De vouw van de stof wanneer je deze dubbelvouwt.

**Toegifte of overwijdte** Extra ruimte die in het patroon voorzien is bovenop de zuivere lichaamsmaten omwille van bewegingsvrijheid en draagcomfort.

**Uitdunnen** Een deel van de naadwaarde wegnippen om teveel dikte op één plaats te vermijden. In hoeken knip je de naadwaarde schuin af om ze mooi te kunnen keren.

**Vorbmand** Strook plakvlies van 1 cm breed, in schuine richting geknipt en verstevigd met een kettendraadje. Dit gebruik je om ronde lijnen (zoals hals- en armuitsnijding) te verstevigen om uitrekken tegen te gaan en om een mooie vorm te garanderen.

**Zelfkant** Rand van de stof in de richting van de lengtedraden.

### Gebruikte afkortingen

VP: voorpand  
RP: rugpand  
RVP: rechtersvoorpand  
LVP: linkersvoorpand  
RRP: rechtersrugpand  
LRP: linkersrugpand  
MV: middenvoor  
MR: middenrug  
ZN: zijnaad  
IZ: inzetstuk  
TB: tailleband  
SN: schoudernaad  
LK: linker kant  
RK: rechter kant